



2025 - 2026

TENNIS KATALOG

Tennissand - Instandhaltung - Pflege - Ausstattung - Spieleraccessoires



www.sportastic.com

TENNTASTIC x Croatia Open Umag

Unsere Linien. Unser Anspruch. Unser Erfolg.



Seit 2023 sind wir stolzer Partner der Croatia Open Umag – und unsere TENNTASTIC White Flex setzt dort neue Maßstäbe. Auf der gesamten Anlage gespielt, steht sie für höchste Qualität, Langlebigkeit und Performance.

Wir fühlen uns bestätigt:
Ein wachsender Kundenstamm, exzellentes Feedback und der Einsatz auf einer der bedeutendsten Tennisanlagen Europas.
TENNTASTIC White Flex - entwickelt für Champions!



Thomas Stadler

Thomas Stadler
Geschäftsführer, Sportastic HandelsgmbH



CourtCreators - die Innovations- Schmiede für Tennisplätze

- Innovative Lösungen für moderne Tennisplätze
- Leidenschaft & Einsatz für Ihren perfekten Court
- Fachkompetenz trifft auf kreative Ideen
- Schnelle & zuverlässige Lieferung

...by Sportastic

Tennis-Spielbelag

4 - 7

| | |
|---------------------------------------|-----|
| Granulat..... | 4 |
| Platzzubehör für Granulathallen | 5 |
| Tennissand..... | 6-7 |

Instandhaltung & Sanierung

8 - 21

| | |
|----------------------------------|---------|
| Einsandung & Walzen | 8 - 9 |
| Tennispfosten | 10 |
| Tennisnetze..... | 11 |
| Tennislinien & Befestigung | 12 - 15 |
| Instandhaltungsgeräte..... | 16 - 19 |

Platzpflege & Wartung

22 - 33

| | |
|----------------------------------|---------|
| Abziehmatten / Schleppnetze..... | 22 - 25 |
| Abziehbesen / Linienbesen | 26 - 29 |
| Entwässerung..... | 30 |
| Bewässerung..... | 31 - 33 |

Platz Ausstattung

34 - 57

| | |
|---|---------|
| Tennisbänke | 34 - 35 |
| Spielstandsanzeigen..... | 38 - 39 |
| Tennis Netze & Zubehör | 40 - 43 |
| Beachtennis / Pickleball / Padeltennis | 44 - 45 |
| Windblenden | 48 - 49 |
| Hinweisschilder / Taktiktafeln / Magnettafeln | 52 - 55 |

Trainingsbedarf & Trainerzubehör

58 - 67

| | |
|------------------------|---------|
| Ballaufbewahrung | 58 |
| Rückschlag-Wände | 59 |
| Tennisbälle | 60 - 64 |
| Tennis-Training..... | 65 - 67 |

Players-Lounge

68 - 75

| | |
|------------------------------------|---------|
| Rackets & Taschen..... | 68 - 70 |
| Griffbänder | 71 |
| Tennissaiten & Bespannhilfen | 72 - 75 |



Spielbelag



Leichte Farbabweichungen möglich.

Spezial Granulat Melos EPDM

Leistungsstarkes EPDM-Granulat MADE IN GERMANY - Erfüllt EN 71-3. Melos EPDM-Granulate enthalten >_ 20% pures EPDM und sind damit speziell darauf ausgerichtet, den anspruchsvollen Bedingungen im Sport- und Freizeitbereich standzuhalten. Einsetzbar als Einstreu für Velourteppiche. Hygienische Neuware, kein Nährboden für Pilze. Staubarm, befreit von anhaftendem Mehl. UV-beständig. Hohe Lichtechtheit für In- & Outdoorbereiche. Maximale Langlebigkeit! **Korngröße:** 0,5 bis 1,5 mm. **Verpackt in 25 kg Säcken.** **Norm:** Erfüllt die Anforderungen der Norm EN 71-3 bezüglich der Migration bestimmter Elemente. **PAK (Reach):** Erfüllt Nr. 1907/2006, Anh. XVII, 28 + 50.

| | | | | |
|--------------|----------------|---------------|------------------|--------------------|
| 8712 001 002 | Himmelblau | pro kg € 5,00 | ab 400 kg € 4,80 | ab 1.000 kg € 4,50 |
| 8712 001 004 | Maigrün | pro kg € 5,00 | ab 400 kg € 4,80 | ab 1.000 kg € 4,50 |
| 8712 001 005 | Regenbogengrün | pro kg € 5,00 | ab 400 kg € 4,80 | ab 1.000 kg € 4,50 |
| 8712 001 006 | Gelb | pro kg € 5,50 | ab 400 kg € 5,20 | ab 1.000 kg € 5,00 |
| 8712 001 007 | Orange | pro kg € 5,50 | ab 400 kg € 5,20 | ab 1.000 kg € 5,00 |
| 8712 001 008 | Ziegelrot | pro kg € 4,60 | ab 400 kg € 4,40 | ab 1.000 kg € 4,10 |

🚚 Frachtkosten bis inkl. 200 kg, pro Lieferung

€ 189,00

🚚 Frachtkosten bis inkl. 400 kg, pro Lieferung

€ 298,00

i MINDESTBESTELLUNG
200 KG



Sportastic Premium Granulat ZERTIFIZIERT

Mehrfach zertifiziertes EPDM-Granulat „food grade safety“. Kräftige Farben, UV-resistent. Hohe Elastizität und Stoßdämpfung. Unempfindlich gegen Feuchtigkeit. Verschleißfest. Geruchsneutral und frei von pulverisiertem Mehl.

Korngröße: 1 - 2 mm. **Verpackt in 25 kg Säcken.**

8713 001 002 Regenbogenblau, pro kg € 4,00

8713 001 003 Resedagrün, pro kg € 4,00

ab 400 kg, pro kg € 3,50

ab 1000 kg, pro kg € 3,20

🚚 Frachtkosten bis inkl. 75 kg, pro Lieferung € 35,00

🚚 Frachtkosten ab 100 kg, pro Lieferung € 95,00

i MINDESTBESTELLUNG
25 KG





Carpet Wonder

Äußerst wendiges Multifunktionsgerät für die einfache Reinigung von Tennishallenböden mit Granulateinstreuung: Reinigen, Granulat vom Außenbereich aufnehmen, Staub, Ballabrieb und Steinchen entfernen, sowie Granulat exakt dosiert wieder einstreuen in einem Arbeitsgang. Sehr geräuscharm - ein ungestörtes Spielen am Nachbarplatz ist kein Problem. WICHTIG: Das Gerät wird mit einer Siebgröße von 4 mm geliefert. Andere Siebstärken auf Anfrage.

Größe: 1,18 x 0,9 x 0,9 m **Gewicht:** 120 kg **Leistung:** ca. 600 m²/h. Wechselstrommotor 1,5 kW (ca. 2 PS) mit Sicherheitsschalter **Bürste:** 700 mm

- ✓ **Bürstet und saugt in einem Arbeitsgang**
- ✓ **Höhenverstellbare Bürsteneinheit**
- ✓ **Leichtes Abreinigen der Filterpatrone**
- ✓ **Keine Filtersäcke notwendig**

| | | |
|-----------------------------------|---------------|-------------------|
| 8446 000 000 | Carpet Wonder | € 9.990,00 |
| 8446 002 001 | Ersatzsieb | € 340,00 |
| Frachtkosten Carpet Wonder/ Stück | | € 190,00 |

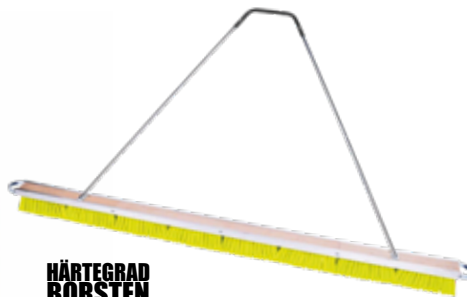

**HÄRTEGRAD
BORSTEN**

Granulat-Quarzsand-Besen Gelb

Rahmenbesen für Quarzsand gefüllte Kunstrasenplätze oder Granulathallen. Leichte ALU-Konstruktion mit breitem und sehr stabilem Zuggriff. Eine einfache Handhabung ist dadurch garantiert. Die Borsten sind aus speziellem „PBT“-Material gefertigt, welches weicher im Gebrauch, aber effizienter und verschleißfester als klassisches PET-Material ist. Inkl. seitlicher Netzabweiser. Borsten: mittelweich, schmale Anordnung.

Arbeitsbreite: 200 cm, **Besenkörper:** 205 x 9 x 3/11 cm, **Borstenlänge:** 8 cm, **Gewicht:** 7 kg **Ersatzbesen Einzelelemente :** 48,5 x 8,5 x 2,5 cm.

| | | |
|----------------------------------|--------------------------|-----------------|
| 8596 001 003 | Granulat/Quarzsandbesen | € 219,00 |
| 8596 001 004 | Ersatzbesen Gelb 48,5 cm | € 26,00 |
| Frachtkosten Rahmenbesen / Lief. | | € 12,00 |



Abziehmatten für Granulat & Quarzsand

Spezial Abziehmatten zur gründlichen Verteilung von Quarzsand und Gummigranulat. Die Kokos-Borsten sind in einem schweren, latexierten Rückengewebe fixiert. Inklusive Zugleine.

Maße: 120 x 90 cm, **Borstenlänge:** 3 cm, **Gewicht:** ca. 11 kg

| | | |
|---------------------|----------------|-----------------|
| 8550 000 000 | Abziehmatten | € 229,00 |
| 8505 000 000 | Ersatzzugleine | € 16,00 |



**HÄRTEGRAD
BORSTEN**

Granulatbesen Granutop

Spezial-Besen mit 200 cm Breite für Granulatböden in Tennishallen zur gleichmäßigen Verteilung des Granulates. Hervorragende Reinigung von Flusen und Ballabrieb durch statisch aufgeladene Borsten.

Links und rechts angebrachte Gewichte sorgen für beste Druckverteilung. Die ausgeklügelte Borstenanordnung mit seitlicher Schrägstellung verhindert Kehrlinien. Lieferung inkl. halbrunden Abstandshaltern und ALU Zugbügel.

Arbeitsbreite: 200 cm, **Besenkörper:** 205 x 5 x 2,5/9,5 cm, **Borstenlänge:** 7 cm, **Gewicht:** 7 kg **Ersatzbesen Einzelelemente :** 4 Stk. mit 42 x 4,2 + 2 Stk. mit 12,2 x 4,2 cm. **Material:** Kunststoffborsten weich, **Farbe:** grau.

| | | |
|------------------------------------|------------------------|-----------------|
| 8595 000 000 | Granulatbesen komplett | € 255,00 |
| 8595 001 002 | Ersatzbesen (Set) | € 120,00 |
| Frachtkosten Granulatbesen / Lief. | | € 12,00 |

Sportastic Turniersand 2025

Gesackte Ware inkl. Komfort-Regenhaube für eine feuchtigkeitssichere Lagerung. 40 Säcke/Palette.
BESTELLUNG NUR TONNENWEISE MÖGLICH (1 Tonne = 40 Säcke)! Preise auf dieser Seite PRO TONNE.

Sportastic Turniersand, 0 - 2 Körnung

| Artikelnummer | Bezeichnung | Preis inkl. Mwst. | Preis exkl. Mwst. |
|---------------|--------------------------------------|-------------------|-------------------|
| 8716 001 002 | OFFEN 0 - 2 mm Körnung, ab 6 Tonnen | € 179,00 | € 149,17 |
| 8716 001 002 | OFFEN 0 - 2 mm Körnung, ab 10 Tonnen | € 169,00 | € 140,83 |
| 8716 001 003 | Sack 0 - 2 mm Körnung, 1 Tonne | € 299,00 | € 249,17 |
| 8716 001 003 | Sack 0 - 2 mm Körnung, 2 Tonnen | € 279,00 | € 232,50 |
| 8716 001 003 | Sack 0 - 2 mm Körnung, ab 3 Tonnen | € 259,00 | € 215,83 |

Sportastic Turniersand, 0 - 3 Körnung

| Artikelnummer | Bezeichnung | Preis inkl. Mwst. | Preis exkl. Mwst. |
|---------------|--------------------------------------|-------------------|-------------------|
| 8716 002 002 | OFFEN 0 - 3 mm Körnung, ab 6 Tonnen | € 179,00 | € 149,17 |
| 8716 002 002 | OFFEN 0 - 3 mm Körnung, ab 10 Tonnen | € 169,00 | € 140,83 |
| 8716 002 003 | Sack 0 - 3 mm Körnung, 1 Tonne | € 299,00 | € 249,17 |
| 8716 002 003 | Sack 0 - 3 mm Körnung, 2 Tonnen | € 279,00 | € 232,50 |
| 8716 002 003 | Sack 0 - 3 mm Körnung, ab 3 Tonnen | € 259,00 | € 215,83 |

Alle Preise dieser Seite gültig bei Bestellungen bis 29. März 2025.



FRACHTFREIE ZUSTELLUNG 

3 TONNEN PREIS AUCH BEI BESTELLUNGEN UNTERSCHIEDLICHER KÖRNUNGEN!



Sportastic Tennissand für höchste Ansprüche

Tausende Tennisplätze in Österreich und Bayern vertrauen seit Jahren auf die hervorragende Qualität unseres Sportastic Turniersandes. Hochwertige Rohstoffe sowie modernste Zerkleinerungs- und Siebtechniken garantieren absolute Spitzenqualität.

ÜBERZEUGENDE VORTEILE:

- ✓ Strahlend rotes, gleichmäßiges Erscheinungsbild
- ✓ Perfekte Mischung aus 1.200° C gebranntem Dachziegel-Bruch und 600° C gebranntem Mauerziegelmehl.
- ✓ Hohe Wasserspeicherkapazität reduziert Staubbildung und hält den Platz länger feucht.
- ✓ GRATIS Palette bei ganzen Tonnen. KEIN Palettentausch notwendig!
- ✓ Schnelle Lieferung: Garantiert innerhalb von 3 Wochen
- ✓ Zertifiziert nach DIN 18035.

Flicksand 2025

Gesackte Ware. Der Sportastic Flicksand wird **inkl. Komfort-Regenhaube** für eine feuchtigkeitssichere Lagerung geliefert. Preise PRO TONNE (Sportastic Flicksand) bzw. PRO PALETTE (Naturflicksand).

Sportastic Flicksand, 0 - 3 Körnung - Bestellung nur tonnenweise möglich (1 Tonne = 40 Säcke)

| Artikelnummer | Bezeichnung | Preis inkl. Mwst. | Preis exkl. Mwst. |
|---------------|--|-------------------|-------------------|
| 8716 003 003 | 25 kg Sack 0 - 3 mm Körnung, 1 Tonne | € 299,00 | € 249,17 |
| 8716 003 003 | 25 kg Sack 0 - 3 mm Körnung, 2 Tonnen | € 279,00 | € 232,50 |
| 8716 003 003 | 25 kg Sack 0 - 3 mm Körnung, ab 3 Tonnen | € 259,00 | € 215,83 |

Seit vielen Jahren bewährter Sportastic Flicksand. Leuchtendes Rot (Optik am Tennisplatz wird nie dunkel!). Sehr gute Bindung durch Wasser, Walzen und Austrocknen. Hohe Wasserdurchlässigkeit auch nach Jahren. Lieferung auf kostenlosen Euro-Paletten.

Naturflicksand (Keuschnig) - Abgabe nur in ganzen Paletten (= 1.260 kg = 42 Säcke)

| Artikelnummer | Bezeichnung | Preis inkl. Mwst. | Preis exkl. Mwst. |
|---------------|--|-------------------|-------------------|
| 8718 002 001 | 30 kg Sack - Mindestbestellmenge beachten, Palette | € 378,00 | € 315,00 |

Natursandbelag aus Kärnten. Extrem hohe Bindung und Aushärtung. Schnelle Spielbarkeit nach der Frühjahrssanierung. Idealer Ausbesserungsbelag bei Problemstellen am Platz. ÖNORM B2606-2 . Bitte beachten: Naturflicksand sollte bei der Lagerung nicht nass werden. Bitte abdecken!



Rohmaterial - Neuer Ziegel

Wichtige Liefer-Informationen:



Preise dieser Seite gültig bei Bestellungen bis 29.03.2025

Frachtfreie Lieferung innerhalb Österreichs bei Bestellungen bis inkl. 28. März 2025!

Die Auslieferungen erfolgt bis spätestens Mitte April 2025 per Kran-LKW.

Ab dem 29. März 2025:

- Lieferzuschlag von Euro 99,00/Tonne.
- Lieferungen ab diesem Zeitpunkt nur mit Hebebühne oder Selbstabladung.

Die Preise gelten für EINE Abladestelle in Österreich. Weitere Abladestellen gerne gegen Aufpreis möglich.

Frühzeitige Lieferung durch unser Vorsaison-Einlagerungskonzept!

Wir sind bereits ab Ende Februar lieferfähig!

Wichtige Hinweise zur Anlieferung:

- Die Zufahrt bis zur Abladestelle muss rechtlich gewährleistet sein - bitte informieren Sie uns unbedingt im Vorfeld über eventuelle Zufahrtsschwierigkeiten!
- Abladestelle vorher säubern (z.B. Schnee, Unrat entfernen).
- Eine „Einweis-Person“ zur Anlieferung bereitstellen.
- Am Zustelltag telefonisch erreichbar sein.





Tennissand-Scheibtruhe 100

Platzwartkarre mit 100 Liter Fassungsvermögen. Nahtlos gepresste, verzinkte Stahlwanne für lange Haltbarkeit auch wenn schärferkantige Materialien transportiert werden. Stabil mit eingrolltem Rand. Durch die doppelte Luftbereifung werden Stöße wirksam gedämpft und es bleiben kaum Reifenspuren auf der Platzdecke.

Fassungsvermögen: 100 l, **Breite:** 70 cm **Traglast:** 300 kg, **Leergewicht:** ca. 19 kg

| | |
|---------------------------------|----------|
| 8574 001 001 Platzwartkarre 100 | € 475,00 |
| Frachtkosten / Stk. | € 85,00 |



Ziegelmehlkarre 140

Komfort-Scheibtruhe - extrem leichtläufig & langlebig! Große, luftgefüllte Breitreifen machen kaum Spuren in Ihre Platzdecke, da das Gewicht auf eine größere Fläche verteilt wird. Der vorne angebrachte Spoiler aus kunststoffbeschichtetem Stahlrohr-Rahmen verhindert aggressive Abdrücke im Tennisdeckenbelag beim Auskippen des Sandes. Langlebigkeit durch nahtlos gepresste, verzinkte Mulde. Kein Vergleich zu den herkömmlichen Scheibtruhen (Kugellager).

Fassungsvermögen: 140 l, **Breite:** 82 cm, **Traglast:** 400 kg, **Leergewicht:** ca. 32,5 kg

| | |
|------------------------------|----------|
| 8574 000 000 Ziegelmehlkarre | € 495,00 |
| Frachtkosten / Stk. | € 85,00 |

Instandhaltung & Sanierung



Einsandungsgerät

Ohne viel Kraftaufwand und Erfahrung zaubern Sie mit diesem Gerät innerhalb von einer halben Stunde und in einem Arbeitsgang einen vorbildlich gleichmäßigen Sandteppich. Präzise Einstellmöglichkeit der Auftragsdicke von 1-20 mm. Kugelgelagerte Tragrolle ermöglicht leichtläufiges Auftragen, auch auf feuchtem oder unebenem Untergrund. Fassungsvermögen 120 kg. Referenzkunden: TC Weer, Sportzentrum Traiskirchen, TC Spielfeld, ASKÖ Villach Tennis, UTC Gerersdorf,...

Fassungsvermögen: 120 kg Ziegelmehl, **Maße:** 1000 x 500 x 600 mm, **Arbeitsbreite:** 990 mm, **Leergewicht:** ca. 50 kg

| | |
|-------------------------------|------------|
| 8643 000 000 Einsandungsgerät | € 1.740,00 |
| Frachtkosten / Stk. | € 125,00 |



2



1

Turbobesen WR 870 - Spezial Tennis

Zum Abtragen von verschmutztem Ziegelmehl bei der Frühjahresinstandsetzung ohne Verletzung der Linien oder zum Reinigen von Quarzplätzen bzw. von Terrassen, Wegen und Parkplätzen. Leistungsstarker 4-Takt Benzinmotor. Höhenverstellbare, doppeltbeborstete Polypropylen-Bürste. Die Drehrichtung der Bürsten ist flexibel steuerbar (Rechts- / Linkslauf). Einfacher Wechsel des Borstensatzes (Schraubenwechsel). Extra breite Ballonreifen für eine größtmögliche Auflagefläche. **Stahlborsten auf Anfrage!** Schwadformer: Verbrauchtes Material wird in Längsstreifen sauber gesammelt. Schwadformer wird nicht automatisch mitgeliefert - bitte gesondert bestellen.

Arbeitsbreite: 870 mm **Ersatzborsten:** In Kunststoff oder als Mischborsten (Stahl / Kunststoff) erhältlich. **Gewicht:** ca. 88 kg.

| | |
|---------------------------------------|------------|
| 8567 000 000 Turbobesen | € 2.390,00 |
| 8567 003 001 Schwadformer 2 | € 139,00 |
| 8567 002 001 Ersatzborsten PVC 1 | € 169,00 |
| 8567 004 001 Ersatz Stahl/PVC Borsten | € 259,00 |
| Frachtkosten Turbobesen | € 220,00 |
| Frachtkosten Schwadformer (einzeln) | € 55,00 |
| Frachtkosten Ersatzbesen (einzeln) | € 55,00 |

Sembdner Kleinmotorwalzen

Diese Motorwalzen gelten als der Rolls-Royce unter den motorbetriebenen Geräten. Ausgereifte, zuverlässige Technik, stabile kompakte Bauweise, laufruhiger 4-Taktmotor mit Ölmangelabschaltung, robustes Wendegetriebe für Vorwärts- und Rückwärtsfahrt (zugleich Anfahrkupplung zum sanften Anfahren und Umschalten), komplett überdrehter Walzenmantel aus über 10 mm starkem Stahl. Keine störenden Walzenspuren und Eindrücke, Sicherheitsfahrtschaltung (Totmannhebel). Gewichtserhöhung durch Walzenfüllung (Wasser, Sand, etc.) möglich. Einsatzfertige Lieferung mit Werkzeug.

| Technische Daten | KM1 | KM2 |
|---|-----------------------------|-----------------------------|
| Walzenbreite / Durchmesser | 80 cm / Ø 50 cm | 80 cm / Ø 50 cm |
| Länge / Breite / Höhe | 1520 / 930 / 1050 mm | 1520 / 930 / 1050 mm |
| Motor (4 Takt Benzinmotor + Ölmangelabschaltung) | Honda GX 160, 4 kW / 5,5 PS | Honda GX 160, 4 kW / 5,5 PS |
| Geschwindigkeit (auf Wunsch höher) | bis 4,5 km/h | bis 4,5 km/h |
| Geteilte Walze mit Differentialgetriebe | | |
| für sehr leichtes Lenken und Wenden | nein | ja |
| Flächenleistung pro Stunde | ca. 3.500 m ² | ca. 3.500 m ² |
| Einsatzgewicht ohne / mit Wasserfüllung | 270 / 405 kg | 302 kg / 410 kg |
| Linearer Walzendruck ohne / mit Wasserfüllung | 3,4 / 5,1 kg pro cm | 3,8 / 5,1 kg pro cm |



1

Kleinmotorwalze KM1

| | |
|---|------------|
| 8455 003 006 Kleinmotorwalze KM 1 | € 6.950,00 |
| 8455 003 007 Abdeckhaube für KM 1 1 | € 550,00 |
| Frachtkosten / Walze | € 215,00 |
| Verpackungskosten / Walze | € 69,00 |
| Fracht / Abdeckhaube (bei Nachbestellung) | € 29,00 |

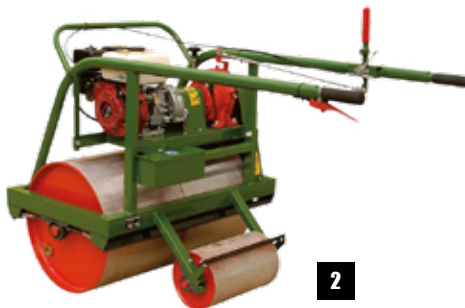

2

Kleinmotorwalze KM2

| | |
|---|------------|
| 8455 008 006 Kleinmotorwalze KM 2 | € 7.950,00 |
| 8455 008 007 Abdeckhaube für KM 2 2 | € 550,00 |
| Frachtkosten / Walze | € 215,00 |
| Verpackungskosten / Walze | € 69,00 |
| Fracht / Abdeckhaube (bei Nachbestellung) | € 29,00 |



Handwalze mit Gegengewicht

Mit U-förmigem Zugbügel in Walzenbreite. Sand oder Wasser befüllbar! Einteilig: 95 kg Eigengewicht, befüllt ca. 240 kg. Zweiteilig: 120 kg Eigengewicht, befüllt ca. 265 kg. Kugelgelagerte und wartungsfreie Walzenkörper. Beide Ausführungen mit Gelenkabstreifer und Gegengewicht (zur leichteren Handhabung).

DETAILINFORMATION GÜLTIG FÜR BEIDE HANDWALZEN: Gesamtbreite: 99 cm, Arbeitsbreite: 90 cm, Walzenkörper Durchmesser: 45 cm, Gesamtlänge: ca. 160 cm, Lieferung inkl. Abstreifer für das Ziegelmehl. Beweglicher Zugbügel.

| | |
|--|------------|
| 8442 000 000 Einteilige Walze 1 | € 995,00 |
| 8443 000 000 Zweiteilige Walze 2 | € 1.290,00 |
| Frachtkosten | € 160,00 |
| Verpackungskosten pro Walze | € 30,00 |



Tennispfosten ALU Court Royal

Pfosten in 80 x 80 mm oder Ø 83 mm aus speziellem, verstärktem Aluprofil mit Nut zur Befestigung der Netzstange. Interner Trapez-Spannmechanismus mit Schlüssel zum einfachen Spannen des Netzes. Aufsteckbare Kappe aus Aluguss inkl. Sicherheitskette. **DIN EN 1510.**

Lieferung ohne Bodenhülsen! Bitte extra bestellen. Pfostenlänge: 142 cm Gewicht: 10,5 kg

| | | |
|--------------|-----------------------------------|----------|
| 8546 001 016 | 80 x 80 - Silber (Eloxiert), PAAR | € 455,00 |
| 8546 001 018 | 80 x 80 - Weiß, PAAR | € 479,00 |
| 8546 001 017 | 80 x 80 - Grün, PAAR | € 479,00 |
| 8552 005 001 | Ø 83 - Silber (Eloxiert), PAAR | € 435,00 |



Bodenhülsen für Tennispfosten

Bodenhülsen aus Alu für Pfosten Court Royal. Einstecktiefe 35 cm. Komplett mit Alugussdeckel. Per Paar. GS geprüft nach DIN EN 1510.

| | | |
|--------------|--------------------------------|---------|
| 8546 001 020 | Bodenhülse 80 x 80 mm + Deckel | € 49,00 |
| 8552 005 002 | Bodenhülse Ø 83 mm + Deckel | € 49,00 |



Tennispfosten ALU Classic

Dickwandiges Alu-Spezial-Vierkantprofil 80 x 80 mm. Abgerundete Kanten und klappbare, formschöne Netzpfostenkappen. Inklusive Quadratbodenhülse, Schneckengetriebe-Spannsystem.

Farbe: Grün (Pulverbeschichtung).

Inklusive Bodenhülse!

| | | |
|--------------|--------------------|----------|
| 8546 001 003 | 80x80 - Grün, PAAR | € 479,00 |
|--------------|--------------------|----------|

i GLEICH MITBESTELLEN



Abdeckkappe / Deckel für Bodenhülsen bzw. Pfosten, Stk

- 1** Passend für Court Royal. Material: Metall.
- 2** Passend für Classic. Material: Kunststoff.

| | | |
|--------------|------------------------------|------------------|
| 8546 001 021 | Für Bodenhülse 80 x 80 mm | 1 € 12,00 |
| 8546 001 009 | Für Tennispfosten 80 x 80 mm | 2 € 12,00 |

Singlestützen

Vorgeschrieben für alle Meisterschaftsspiele im Einzel! Gerundete, netzschonende Gabel, standsichere Tellerfüße. Die ITF Tennisregeln besagen: Wird für Einzelspiele ein Netz für das Doppelfeld verwendet, muss das Netz auf einer Höhe von 1,07 m von zwei Singlestützen gestützt werden. Platzmitte = 91,4 m. **NEU: Jetzt auch in stabiler STAHL-Version (583 Gramm).**

| | | |
|--------------|--------------|---------|
| 8534 001 002 | ALU / Paar | € 59,00 |
| 8534 001 004 | Weiß / Paar | € 64,00 |
| 8534 001 003 | Grün / Paar | € 64,00 |
| 8534 001 005 | STAHL / Paar | € 64,00 |



Tennis-Netzgewicht Stahl

Durch das Tennis-Netzgewicht müssen keine Erdanker mehr mit Fundamenten in der Netzmitte befestigt werden. Das Gewicht (3,8 kg) ist ausreichend schwer, um das Netz auch bei schweren Wetterbedingungen stabil zu halten. Die Aufhängeöse mit einer Höhe von ca. 2 cm ist perfekt für die Befestigung des Gurtbandes geeignet. Ideal für Hallenplätze und temporäre Anlagen.

Größe: 29,5 x 4 x 4 cm Gewicht: 3,8 kg Aufhängeöse: Höhe 2 cm Material: Stahlrohr, lackiert.

| | | |
|--------------|-------------------|---------|
| 8512 001 006 | Netzgewicht Stahl | € 79,00 |
|--------------|-------------------|---------|

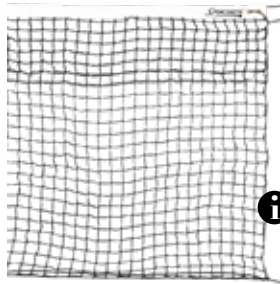

i 3 Jahre GARANTIE

Tennisnetz für Singleplätze

Vorgefertigt für die Single-Platzgröße 10,05 m! Auch in Sondergrößen wie z.Bsp: 9,4 m erhältlich. Garnstärke: 3,4 mm. Die ersten 6 Reihen doppelt ausgeführt. Mehrfach vernähtes Abschlussband. Ummanteltes Stahlseil (4 / 5 mm). **Gewicht 10,05 m:** 5,7 kg **MW:** 45 x 45 mm

| | | |
|--------------|------------------------|-------------|
| 8500 001 009 | Singlenetz 10,05 m | € 219,00 |
| 8500 001 010 | Singlenetz Sonderlänge | ab € 239,00 |

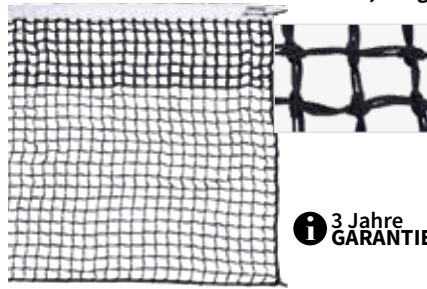

6,65 kg!

i 3 Jahre GARANTIE

Tennisnetz Absolut

3 mm. Solides Tennisnetz aus schwarzem, gezwirnten Polyethylen-Garn: UV-beständig, scheuerfest und mit nahezu keiner Wasseraufnahme. Die obersten Reihen werden am meisten beansprucht, weshalb wir für eine erhöhte Lebensdauer auch bei den ersten 6 Reihen eine Doppelnetzreihe verarbeitet haben. Lieferung komplett mit ummanteltem Stahlseil.

Gewicht: 6,65 kg **Maschenweite:** 48 x 48 mm

| | | |
|--------------|--------------------|----------|
| 8500 001 015 | Tennisnetz Absolut | € 194,00 |
|--------------|--------------------|----------|

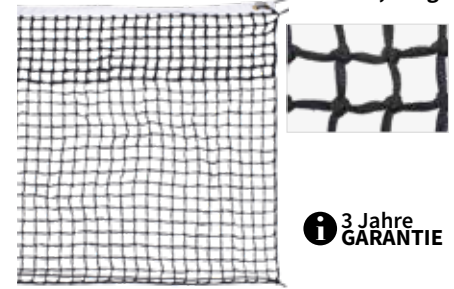

8,50 kg!

i 3 Jahre GARANTIE

Tennisnetz Longlife

4 mm. Hohe Qualität, die über Jahre erhalten bleibt! Äußerst wetterfest. Aus festem, gezwirntem PE-Garn. Sehr gute UV-Beständigkeit, hohe Reißfestigkeit am Knoten, gute Scheuerfestigkeit, 0% Wasseraufnahme, widerstandsfähig, leicht zu reinigen. Mehrfach vernähtes Abschlussband. Oberste 6 Reihen doppelt. Ummanteltes Stahlseil. **Gewicht = Qualität!** 8,50 kg **Maschenweite:** 45 x 45 mm

| | | |
|--------------|---------------------|----------|
| 8500 001 014 | Tennisnetz Longlife | € 239,00 |
|--------------|---------------------|----------|



DRUCKVORSCHLAG



DRUCKVORSCHLAG

Netzwerbung Individuell

Wer kennt nicht den Philipp Chatrier Platz in Paris? Besondere Plätze haben besondere Namen. So könnten auch Sie in Ihrer Anlage einen Werbepartner sehr prominent präsentieren. Von einfarbigen Logos bis hin zu 4-farb Drucken, alles ist auf dieser 70 x 90 cm großen Blende möglich. Position: seitlicher Netzrand, zwischen Einzel- und Doppellinie. Wir produzieren Ihr Werbebanner schon ab 1 Stück. **Material:** Digimesh, gelochtes PVC **Befestigung:** Ösen, Kabelbinder (Kabelbinder nicht im Lieferumfang enthalten) **Druckvorlage:** im Vektorformat notwendig **Grundfarben:** Weiß, Blau, Schwarz, Grün.

| | | |
|--------------|--------------------|---------|
| 8531 001 002 | Netzwerbung | € 59,00 |
| 9210 000 000 | Klischeekosten (*) | € 70,00 |
| | Frachtkosten | € 12,90 |

(*) WAS SIND KLISCHEEKOSTEN: Sollten Sie kein Logo im Vektorformat zur Verfügung haben, kann unsere Grafikabteilung das passende Format erstellen. Wir beraten Sie gerne!

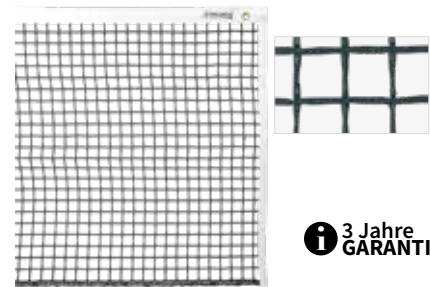

i 3 Jahre GARANTIE

Tennisnetz Court Knotenlos

4 mm mit Kunststoffbeschichtung (Verbindungskreuze auf 6 mm verstärkt). Das knotenlose Tennisnetz aus Polyestergewebe entspricht den Abmessungen der ITTF und DTB. Extrem schnelltrocknend und widerstandsfähig. UV-beständig. Formstabil („fällt“ aufgrund seines Gewichtes sehr schön). Die Maschen sind „unverschiebbar“. Verzinktes, 4 mm Stahlseil. Seitliche Netzeinfassung. **Gewicht:** 8,60 kg **MW:** 45 x 45 mm

| | | |
|--------------|-----------------|----------|
| 8500 001 002 | Court Knotenlos | € 395,00 |
|--------------|-----------------|----------|



**WORRY LESS,
SMILE MORE.**



TennTastic WHITE FLEX 5 Tennislinie

5 cm breite Tennislinien helfen dabei, das Spiel sowohl für Spieler als auch für Schiedsrichter klarer und präziser zu machen. Das hat uns veranlasst, die neue TennTastic White Flex auch in dieser optisch ansprechenden Linienebreite zu produzieren.

Made with passion in Austria!

1 Garnitur für 1 Doppelspielfeld beinhaltet Linien in 5 cm Breite:

2 Baselines, 2 Servicelines, 4 Sidelines, 1 Centerline

Befestigungssystem: 18 Verankerungsrohre TennTastic, 18 Befestigungskeile, Montageplan

| | | | |
|---------------------|---------------------------------------|----------|--------------------|
| 8557 005 001 | ALL IN - SET mit Befestigungssystem | € 598,00 | ab 3 Sets € 568,00 |
| 8557 005 002 | WITHOUT - SET ohne Befestigungssystem | € 489,00 | ab 3 Sets € 459,00 |
| 8557 005 004 | Baseline - 11,11 m | € 59,00 | |
| 8557 005 005 | Serviceline - 8,33 m | € 39,00 | |
| 8557 005 006 | Sideline - 23,79 m | € 99,00 | |
| 8557 005 007 | Centerline - 12,88 m | € 62,00 | |

Frachtkosten pro Linienset

FRACHTFREI!

Fakten-Wissen: TennTastic White Flex

- Strahlendes Lichtweiß. Elegante Optik - viele Jahre lang!
- Hergestellt aus Neu-Granulat (!) Keine Secondtrade- oder Re Ware.
- UV stabilisiert (UV-Intensität Mitteleuropa) - Formstabil auch bei Sonnenhitze.
- Veredelte Oberfläche (geschlossene Poren) für minimierte Schmutzanhaftung. Dadurch pflegeleicht, rasche Reinigung und langjährige Weiß-Reflexion.
- Gratfreie Stanzungen und saubere Schnittkanten.
- „Tree-Anchor“-Seitenprofilbau für verstärkte Verankerungsqualität im Spielbelag.
- Ausgeklügelte Querschnittsfläche: Materialfüllung bis in die Ecken möglich.
- Hohe Elastizität und Flexibilität der Linie trotz erstklassiger Festigkeit.
- Ausgewogene Zugfestigkeit und Längenausdehnung.
- Top-Lieferzeit.
- Hergestellt in Österreich!



Tree-Anchor



Gratfreie Stanzungen



Hohe Flexibilität



TennTastic WHITE FLEX Hybrid 4/5 Tennislinie

Sowohl 4, als auch die 5 cm breite Tennislinien sind gängige Standards in der Welt des Tennis und werden von der International Tennis Federation (ITF) und wichtigen Tennisverbänden akzeptiert. Dieser beliebte Hybridsatz beinhaltet die 4 cm Seitenlinien und wartet bei den wichtigen „Sicht-Linien“ sogar mit der optisch schönen 5 cm - Breite auf.

Made with passion in Austria!

1 Garnitur für 1 Doppelspielfeld beinhaltet eine Kombination aus 4 & 5 cm Tennislinien (nicht änderbar):

2 Baselines 5 cm, 2 Servicelines 5 cm, 4 Sidelines 4 cm, 1 Centerline 5 cm

Befestigungssystem: 18 Verankerungsrohre TennTastic, 18 Befestigungskeile, Montageplan

| | | | |
|---------------------|---------------------------------------|----------|--|
| 8557 009 001 | ALL IN - SET mit Befestigungssystem | € 538,00 | |
| 8557 009 002 | WITHOUT - SET ohne Befestigungssystem | € 429,00 | |

Frachtkosten pro Linienset

FRACHTFREI!

Made with passion
in Austria!



SCAN ME



SCAN ME



Tenntastic WHITE FLEX 4 Tennislinie

You've made a great choice...

Eine in jeder Hinsicht weiterentwickelte Linie - Made in Austria! Höchste Qualitätsansprüche haben uns veranlasst in die Tennisproduktion einzusteigen. Das Ergebnis kann sich mehr als sehen lassen...siehe Fakten Wissen Seite 12! Die superweiße Linie macht auch optisch so einiges her. Ebenfalls beachtenswert: die innovative Endenverstärkung SELECT! Eigens konzipiert, um sie beim Kürzen zu erhalten, weisen unsere Linien am Anfang 10 cm und am Spann-Ende 30 cm Verstärkungen auf.

1 Garnitur für 1 Doppelspielfeld beinhaltet Linien in 4 cm Breite:

2 Baselines, 2 Servicelines, 4 Sidelines, 1 Centerline

Befestigungssystem: 18 Verankerungsröhre Tennastic, 18 Befestigungskeile, Montageplan

| | | |
|--------------|--|-----------------------------|
| 8557 001 001 | ALL IN - SET mit Befestigungssystem | € 498,00 ab 3 Sets € 478,00 |
| 8557 001 002 | WITHOUT - SET ohne Befestigungssystem | € 389,00 ab 3 Sets € 369,00 |
| 8557 001 004 | Baseline - 11,11 m | € 49,00 |
| 8557 001 005 | Serviceline - 8,33 m | € 32,00 |
| 8557 001 007 | Centerline - 12,88 m | € 54,00 |
| 8557 001 006 | Sideline - 23,79 m | € 85,00 |
| 8557 001 020 | Sideline - 23,79 m - NEU: 4er Set | statt 340,00 240,00 |

Frachtkosten pro Linienset

FRACHTFREI!

Tenntastic WHITE FLEX Courtkeeper 50 m Für Profi-Verleger & Sparfüchse

Grenzenlose Anpassungsmöglichkeiten & zukunftsweisend!

Sparen ist einfacher denn je! Unser 50 m Linienset gibt Ihnen die Freiheit, beliebige Ausbesserungsarbeiten oder Teil-Erneuerungen vorzunehmen. Und sollte dennoch ein ganzes Spielfeld damit verlegt werden, dann wird Sie der Preisvorteil überzeugen. Mit dem richtigen Verlege-Know-How problemlos überall einsetzbar. **Made with passion in Austria!**

WHOLE COURT = 1 Garnitur ausreichend für 1 Doppelspielfeld:

3 Stück 50-Meter Endloslinien

Optional: Befestigungs-Set Courtkeeper (10 Verankerungsröhre Tennastic, 20 Befestigungskeile Classic Verzinkt)

| | | |
|--------------|---|----------|
| 8557 001 011 | Courtkeeper 50 m Linie 4 cm - EINZELN | € 115,00 |
| 8557 001 012 | Courtkeeper 50 m Linie 4 cm - WHOLE COURT SET | € 315,00 |
| 8557 005 011 | Courtkeeper 50 m Linie 5 cm - EINZELN | € 140,00 |
| 8557 005 012 | Courtkeeper 50 m Linie 5 cm - WHOLE COURT SET | € 380,00 |

Frachtkosten pro Linienset

FRACHTFREI!

| | | | |
|--------------|-----------------------------|--------------|---------------|
| 8559 018 005 | Befestigungsset Courtkeeper | statt 140,00 | 120,00 |
|--------------|-----------------------------|--------------|---------------|



Befestigungskeile

Classic VERZINKT (Stahl): Durch das Beschichten wird ein schnelles Rosten verhindert. Verzinkter Stahl ist sehr stark (bruchfest).

NIROSTA: Der Korrosionsschutz nimmt im Laufe der Zeit nicht ab, daher sehr langlebig.

| | | | |
|--------------|---------------------------|--------------|--------|
| 8559 011 003 | Classic VERZINKT 1 | € 3,50 ab 20 | € 3,00 |
| 8559 014 003 | Nirosta, fitted 2 | € 4,40 ab 20 | € 3,60 |
| 8561 011 001 | Speziala 3 | € 4,50 | -- |



Einschlagpilz

Stabiles Einschlageisen aus Stahl. Verhindert ein Beschädigen von Rohröffnungen beim Einsetzen von Verankerungsrohren.

TIPP: Unser Einschlagpilz MULTI passt sowohl für Tenntastic-, als auch für Geniala- und Speziala - Verankerungsrohre!

| | | |
|--------------|------------------------------|---------|
| 8473 001 002 | MULTI (passt für alle Rohre) | € 31,00 |
|--------------|------------------------------|---------|

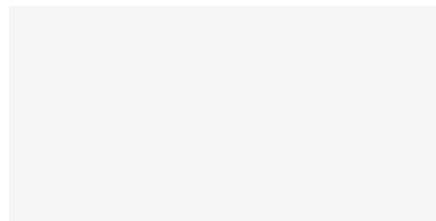

Verankerungsrohre

Aus hochwertigem Qualitätsstahl.

| | | |
|--------------|-------------------------------|---------------------|
| 8559 018 001 | passend für Geniala 1 | € 7,00 |
| 8561 018 001 | passend für Speziala 2 | € 12,00 |
| 8559 018 002 | Tenntastic 3 | € 6,00 ab 20 € 5,00 |

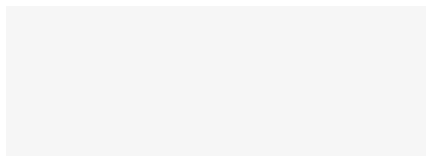

Doppelkralle

Verbindungselement aus Nirosta-Stahl für Zusatzbefestigung an aufstehenden Linien-Enden.

Modell Plain: Doppelanker aus Nirosta Edelstahl. Breite: 27 mm.

| | | |
|--------------|----------|-------------------------|
| 8549 001 004 | Plain 27 | Stk € 4,90 ab 20 € 4,50 |
|--------------|----------|-------------------------|

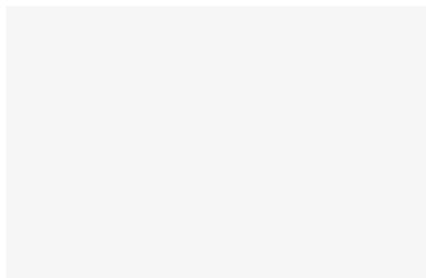

Befestigungsset Tenntastic

Das neue, universal einsetzbare Befestigungsset. Passt sowohl auf unsere Eigenlinien, als auch bei Speziala bzw. Geniala-Linien.

Erhältlich in 2 Varianten:

Mit dem Sportastic Classic Keil verzinkt oder dem langlebigen Nirosta-Keil.

Einzelset: 1 Rohr + 1 Keil

18-er Set: 18 Rohre + 18 Keile

| | | |
|--------------|-------------------------------------|----------|
| 8561 020 001 | Einzelset Tenntastic Classic vz. | € 10,50 |
| 8561 020 002 | 18-er Set Classic verzinkt 1 | € 159,00 |
| 8561 025 001 | Einzelset Nirosta | € 11,40 |
| 8561 025 002 | 18-er Set Nirosta 2 | € 174,00 |

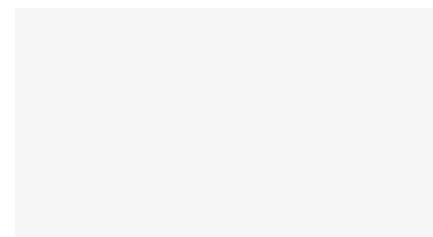

Vorschlagstahl

Angespitzter Stahlstab mit Tiefenmarkierung zum Vorschlagen von Bodenlöchern für den Einsatz v. Verankerungsrohren. **Größe:** 40 x 1,6 cm

| | | |
|--------------|----------------|---------|
| 8556 000 000 | Vorschlagstahl | € 26,00 |
|--------------|----------------|---------|



Gummi-Hammer

Der Kopf des Gummi-Hammers schont Oberfläche bzw. das Material des Werkstückes. Kunststoffkeile benötigen normalerweise keinen Hammer beim „Eintreiben“ - wenn doch, ist „Fingerspitzengefühl“ gefragt. Ein Gummihammer kann dabei eine wertvolle Hilfe leisten.

8630 001 008 Gummi-Hammer € 7,90



Linienstamper - Easy

Leichte Werkzeuge erfordern weniger Kraft- und Energieaufwand und sind einfacher manövrierbar. Da beim Einstampfen der Linien jedoch ein gewisser Druck von Nöten ist, haben wir bei diesem Produkt Wert auf ein ausgewogenes „Kompromissgewicht“ geachtet. Ideale Stampflänge von 45 cm !! Lieferung ohne Holzstiel (Ø 32 mm).

Größe: 450 x 100 mm **Gewicht:** 3,2 kg

8501 001 002 Linienstamper Easy € 89,00

8591 009 002 Holzstiel Durchmesser 32 mm € 9,50



Linienstamper - Gelenksschonend

Aus Stahl. Grün kunststoffbeschichtet mit beweglichem Gewicht zum gelenksschonenden Einstampfen der Markierungslinien. Durch das höhere Eigengewicht (9,2 kg) ist ein effizientes Arbeiten gewährleistet. Die Stampfgewichte können auch zum Verdichten von Stellen, die mit einer Walze schwer zugänglich sind, verwendet werden.

Höhe: ca. 82 cm **Stampfblock:** 39,5 x 8 x 2,5 cm
Griffbreite: 38 cm **Gewicht:** 9,2 kg

8501 001 005 Modell Gelenksschonend € 198,00

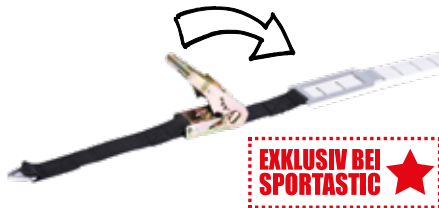

Linien-Spannvorrichtung mit Ratsche, Sportastic

Zum Spannen von Tennislinien. Erleichtert die Arbeit beim Linien-Verlegen. Durch den offenen Bereich nach dem Zacken, der die Linie zieht, können Sie den Erdanker in 2-3 beliebige Linien-schlitzten befestigen.

8533 000 000 Ratschen-Spanngerät € 69,00

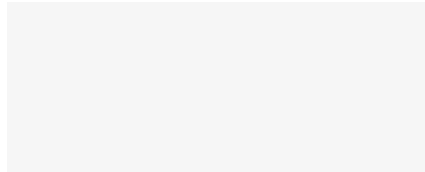

Optimal platziert im Bereich der
Netzgurt-Befestigung!

Linienverbinder

Viele Platzwarte behelfen sich bei der Mittellinie mit 2 alten Linien, die für diesen Bereich noch völlig ausreichen. Der dafür geschaffene Linienverbinder, verhindert ein Verrutschen der Linien.

Größe: 180 x 30 x 6 mm

8555 000 000 Linienverbinder € 14,00





Sandschaufel ALU

Allzweck-Spezielschaufeln für den Tennisplatz, mit Stahlkante zur Vermeidung von Verletzungen der Platzoberfläche. Breite Öffnung für gleichmäßigen Sandüberwurf. **Lieferung inkl. Stiel!**

Schaufelfläche ALU 7: 325 x 340 mm

Schaufelfläche ALU 9: 360 x 390 mm

8641 001 003 Sandschaufel Alu 7 **1** € 39,00 ~~€ 12,00~~

8641 000 000 Sandschaufel Alu 9 **2** € 43,00 ~~€ 12,00~~

8641 001 002 Ersatzstiel Ø 40 mm € 10,00 --



Rinnenschaufel

Zum Reinigen von schmalen Schlitzrinnen mit 5 cm Breite. **Lieferung ohne Stiel!**

8591 001 001 Arbeitsbreite 5 cm - ohne Stiel (erforderlich Ø 28 mm)

€ 89,00

Rinnenschaufel rot lackiert

Rot lackierter Rinnenreiniger aus Stahl. Ein wichtiges Tool bei der Wartung eines Tennisplatzes. Die Schaufel entfernt Laub und Schmutz aus ACO-Rinnen und div. Wasserläufen. Massive Ausführung, die häufigen Einsätzen stand hält. **Breite: 10 cm Gewicht: 2,4 kg. Lieferung INKLUSIVE Stiel!**

8591 002 003 Arbeitsbreite 10 cm inklusive Stiel

2 € 48,00 ~~€ 12,00~~



- ✓ Erleichtert die Frühjahrssanierung
- ✓ SET: 3 Rollen á 50 Meter
- ✓ 1 Set reicht für 1 Platz

Anti-Frostabdeckung

Schlagen Sie dem Winter ein Schnippchen! Im Frühjahr kein lästiges Neuverlegen oder Ausmessen der Linien mehr, denn die isolierende Wirkung des 8 mm dicken Spezial-Schaumstoffmaterialies verhindert ein unangenehmes Hochfrieren der Linien. Außerdem verlängert sich die Haltbar- und „Geschmeidigkeit“ Ihrer Spielfeldmarkierung, da die Kälte den PVC-Materialien nicht so zusetzen kann. TIPP: Das Band sollte in Abständen von ca. 30 cm mit Steinen beschwert werden. Um eine größere Auflagefläche zu schaffen, verwenden Sie flache Steine, wie zum Beispiel alte Ziegelsteine. So bieten die Abdeckungen Wind und Wetter keine Angriffsfläche.

Breite: 15 cm Dicke: 8 mm Material: Polyäthylen Set: 3 Rollen á 50 m

8592 000 000 Anti-Frostabdeckung pro Set

€ 115,00

Frachtkosten pro Set

€ 22,00



Stahldrahtbesen Leicht - 200 cm Arbeitsbreite

Zum Aufkratzen der Tennisplatzdecken, sowie zum Entfernen von Laub. Leichte Ausführung mit Alu-U-Profileschiene. Komplett mit sehr stabilem Zugbügel (3-teilig). Ersatzbesen erhältlich.

Arbeitsbreite: 200 x 5 cm **Borstenlänge:** 17,5 cm

Gewicht: ca. 5,8 kg

| | | |
|---------------------|------------------------|-----------------|
| 8527 001 003 | Stahldrahtbesen Leicht | € 259,00 |
| 8527 001 004 | Ersatzbesen Stahldraht | € 169,00 |
| | Frachtkosten | € 27,00 |

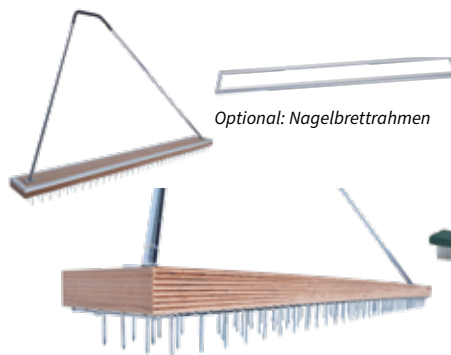

Nagelbrett Tenntastic

Spezialgerät zum Auflockern der, durch ständige Beanspruchung stark verdichteten Stellen am Tennisplatz (z. Bsp. im Grundlinienbereich). Sobald man einen verzögerten Wasserabzug bemerkt, ist eine Behandlung mit dem Nagelbrett zielführend. Tipp: Feinmaterial vor der Behandlung entfernen. Die Lieferung erfolgt inklusive robustem Zugbügel. Optional bestellbar: Nagelbrett-Rahmen (150 x 15 cm mit 4 cm hoher Leiste) zum Auflegen von Gewichten.

Arbeitsbreite: 150 cm **Größe:** 150 x 15 cm **Nagel-länge:** 50 mm **Gewicht:** ca. 8 kg

| | | |
|---------------------|-----------------------|-----------------|
| 8523 004 001 | Nagelbrett Tenntastic | € 245,00 |
| 8523 004 002 | Nagelbrettrahmen | € 59,00 |



Stahldrahtbesen Mega - Schwere Ausführung

Besonders stabiler und langlebiger Stahldrahtbesen für die professionelle Platzpflege. Eine schwere Ausführung bringt einige Vorteile mit sich: Mehr Druck - bessere Reinigungsleistung und effiziente Bearbeitung von verdichtetem Material. Stabile Führung bei weniger Kraftaufwand.

Arbeitsbreite: 200 x 13 cm **Borstenlänge:** 7,5 cm / 7 Reihen **Gewicht:** ca. 12 kg

| | | |
|---------------------|----------------------|-----------------|
| 8527 001 005 | Stahldrahtbesen Mega | € 429,00 |
| | Frachtkosten | € 39,00 |



Tennisdeckenschneider Plus

Zum Egalisieren, Abziehen und Abschneiden von vermoosten Flächen. Befallene Stellen einfach mit dem Schaber abkratzen und mit neuem Ziegelmateriale nachstreuen. Bewuchs durch Gräser, Unkraut und Moos führt zu einer rutschigen Oberfläche und einer verringerten Wasserdurchlässigkeit. **Lieferung ohne Stiel.**

Breite: 80 cm **Material:** Edelstahl **Gewicht:** 2 kg

| | | |
|---------------------|-----------------------------|----------------|
| 8537 016 001 | Tennisdecken-Schneider Plus | € 94,00 |
| 8591 009002 | Holzstiel Durchmesser 32 mm | € 9,50 |

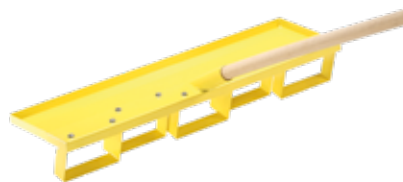

Moosabschneider

Einfach und bequem moosige Stellen entfernen. Durch ein Auflegen von Gewichten wird der Druck auf die Platzoberfläche erhöht.

Lieferung ohne Stiel (Ø 28 mm).

Arbeitsbreite: 70 cm **Gewicht:** 3,20 kg

| | | |
|---------------------|-----------------|-----------------|
| 8537 015 002 | Moosabschneider | € 238,00 |
| 8591 002 002 | Stiel Ø 28 mm | € 8,50 |



Zackenhobel

Ein Muss für jeden Platzwart. Hochwertige Aufrau-Zahnschiene aus Aluminium mit zusätzlich verstärkter Stielaufnahme. Doppelseite Verwendung: Die sorgfältig angebrachten Zacken rauhen die Tennisplatzdecke auf und die flache Seite ist zum Einebnen gedacht. Stabile Ausfertigung!

Lieferung ohne Stiel (Ø 32 mm).

Arbeitsbreite: 80 cm **Aluminiumdicke:** 4 mm

| | | |
|---------------------|------------------------|----------------|
| 8518 028 003 | Zackenhobel ohne Stiel | € 82,00 |
| 8591 009 002 | Stiel Ø 32 mm | € 9,50 |



Hohlprofilschaber Superrobust

Praktisch unverwüstlich ist unser neuer Hohlprofilschaber Superrobust. Das Profil wurde aus **rostfreiem Stahl** hergestellt worauf wir Ihnen gerne eine 10-Jahres-Garantie einräumen können!! Vielseitig verwendbar. Breite Auflagefläche - ideal für Ausbesserungsarbeiten und eine wertvolle Hilfe beim Verfüllen von Löchern und Egalisieren von Unebenheiten. Stabile Drei-Punkt-Fixierung. **Lieferung ohne Stiel** (Ø 28 mm).

Gewicht: 1,7 kg / 2,4 kg **Arbeitsbreite:** 60 / 100 cm

| | | |
|--------------|-----------------------------|---------|
| 8518 001 002 | Ausführung 60 cm | € 66,00 |
| 8518 001 003 | Ausführung 100 cm | € 96,00 |
| 8591 002 002 | Holzstiel Durchmesser 28 mm | € 8,50 |



Scharriergerät ALU, Sägeblatt

Mit Sägeblattschiene zum Aufräumen, Egalisieren und Verteilen von Ziegelmehl. Formstabiler Aluminium - Grundkörper.

Lieferung ohne Stiel (Ø 24 mm).

Arbeitsbreite: 70 cm **Gewicht:** 1100 Gramm

| | | | | |
|--------------|-----------------|---------|----------|-------|
| 8537 001 002 | Scharrierer ALU | € 89,00 | ab 2 Stk | 79,00 |
| 8591 007 002 | Stiel Ø 24 mm | € 6,50 | -- | |
| 8537 005 001 | Ersatzsägeblatt | € 16,00 | -- | |

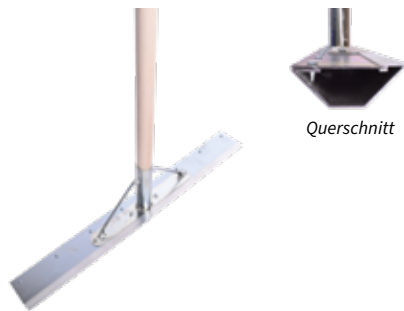

Hohlprofilschaber mit Abziehleiste und Rückplatte

Trapezförmiger Belagsschieber mit Rückplatte und Abziehleiste zum Verteilen und Egalisieren von Deckenmaterial. Die kantig aufgesetzte Abziehleiste bietet zusätzlich die Möglichkeit, leicht vermooste Stellen abzuschaben. Gefertigt aus Aluminium. **Lieferung ohne Stiel** (Ø 32 mm).

Gewicht: 1,55 kg **Arbeitsbreite:** 70 cm

| | | |
|--------------|-----------------------------|---------|
| 8518 032 004 | Ausführung 70 cm | € 75,00 |
| 8591 009 002 | Holzstiel Durchmesser 32 mm | € 9,50 |



Scharriergerät HOLZ

Zum Beseitigen von Unebenheiten und moosigen Stellen. 3-Kant-Holz aus Buche mit Sägeblattschiene. Beidseitig verwendbar.

Lieferung ohne Stiel (Ø 28 mm).

Arbeitsbreite: 70 cm **Gewicht:** 1400 Gramm

| | | | | |
|--------------|------------------|---------|----------|-------|
| 8537 008 001 | Scharrierer HOLZ | € 34,00 | ab 2 Stk | 32,00 |
| 8591 002 002 | Stiel Ø 28 mm | € 8,50 | -- | |
| 8537 005 001 | Ersatzsägeblatt | € 16,00 | -- | |



Holzstiele

Wir bieten Ihnen 4 verschiedene Durchmesser für die Geräte. Länge der Stiele: 150 cm.

Ø Stiel: 24 / 28 / 32 / 40 mm

| | | | |
|--------------|-------------------|---|---------|
| 8591 007 002 | Durchmesser 24 mm | 1 | € 6,50 |
| 8591 002 002 | Durchmesser 28 mm | 2 | € 8,50 |
| 8591 009 002 | Durchmesser 32 mm | 3 | € 9,50 |
| 8591 010 002 | Durchmesser 40 mm | 4 | € 10,00 |



Scharrierholz DREIKANT

Dreikant Hartholz-Scharrierer (ohne Sägeblatt) mit 70 cm Arbeitsbreite. Zur Begradigung von Unebenheiten, verfüllen von Löchern oder zur besseren Materialverteilung.

Lieferung ohne Stiel (Ø 28 mm).

Arbeitsbreite: 70 cm **Gewicht:** 1400 Gramm

| | | |
|--------------|----------------------|---------|
| 8537 019 001 | Scharrierer DREIKANT | € 22,00 |
| 8591 002 002 | Stiel Ø 28 mm | € 8,50 |

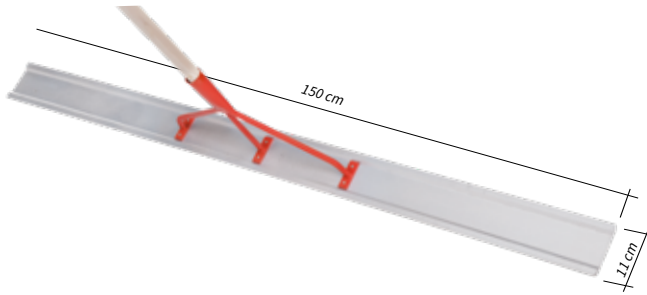

Aluminiumhobel Superrobust 150 cm

Superrobuster Ziegelmehlverteiler aus zweifach verstärktem Aluminium. Mit der Komfortlänge von 150 cm sind großflächige Ausbesserungen von kleinen Löchern, Senken und anderen Unebenheiten im Nu wieder egalisiert. Durch die trapezförmige Versteifung am oberen und unteren Hobelrand gewinnt das Gerät an Stabilität, die Aluplatte bleibt stets gerade. Der Aluhobel kann für ziehende und schiebende Arbeiten verwendet werden. Das Trapez unterstützt ein sanftes Gleiten auf dem Oberdeckenmaterial. **Lieferung ohne Stiel (Ø 32 mm). Arbeitsbreite: 150 cm Aluminiumdicke: 4 mm**

| | | |
|---------------------|---------------------------------|-----------------|
| 8518 042 002 | Arbeitsbreite 150 cm ohne Stiel | € 124,00 |
| 8591 009 002 | Stiel Ø 32 mm | € 9,50 |

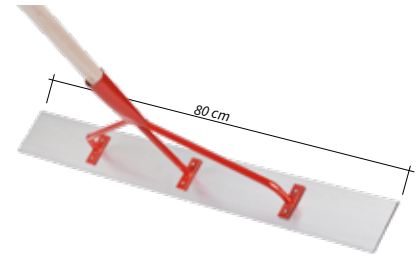

Aluminiumhobel 80 cm

Zum Planieren unebener Platzstellen. Stabile Ausführung durch die Verwendung von 4 mm dickem Aluminium. Gerades Profil.

Lieferung ohne Stiel (Ø 32 mm).

Arbeitsbreite: 80 cm Aluminiumdicke: 4 mm

| | | |
|---------------------|----------------------|----------------|
| 8518 028 002 | Aluminiumhobel 80 cm | € 78,00 |
| 8591 009 002 | Stiel Ø 32 mm | € 9,50 |



Rollkornschaber

Speziell zum Abziehen von Rollkorn und zum Ausgleichen der Oberfläche. Klemmschiene mit Gummileiste.

Lieferung ohne Stiel (Ø 32 mm).

Arbeitsbreite: 80 cm Gewicht: 1,40 kg

| | | |
|---------------------|--------------------|----------------|
| 8598 000 000 | Schaber ohne Stiel | € 74,00 |
| 8591 009 002 | Stiel Ø 32 mm | € 9,50 |



Gummirechen

Zum Entfernen von Laub, Nadeln und leichtem Unrat. Flexible Gummikralen verhindern eine Beschädigung des Platzes. Breite 50 cm: 33 Zinken, Breite 80 cm: 49 Zinken.

Lieferung ohne Stiel.

| | | |
|---------------------|-------------------------|-----------------|
| 8575 021 001 | Breite 50 cm ohne Stiel | € 84,00 |
| 8575 028 001 | Breite 80 cm ohne Stiel | € 114,00 |
| 8591 002 002 | Stiel Ø 28 mm | € 8,50 |



Egalisierer, Ziegelmehlschieber

Dieser robuste Edelstahl-Ziegelmehl-Schieber ermöglicht ein müheloses Verteilen, Einebnen und Glätten der Deckschicht. Abweichungen der Schichtdecke haben eine Reihe von negativen Folgen: zu schnell durchgespielter Belag, rasches austrocknen oder bei zu großer Dicke eine fehlende Wasserdurchlässigkeit.

Lieferung ohne Stiel. Empfohlene Größe: Ø 32.

Arbeitsbreite: 80 cm Material: Edelstahl Gewicht: 1,6 kg

| | | |
|---------------------|------------------------|----------------|
| 8537 016 002 | Egalisierer ohne Stiel | € 64,00 |
| 8591 009 002 | Stiel Ø 32 mm | € 9,50 |

Platzpflege & Wartung



Geräte- & Tür-Schilder ALU

Hochwertige ALU-Dibond Platten mit vorgebohrten Löchern. Mehr Auswahl im Bereich Platz-ausstattung. *Individuelle Drucke auf Anfrage!*

| | | |
|--------------|-----------------------------------|---------|
| 8793 010 003 | 10 x 30 - Schleppnetz | € 17,00 |
| 8793 010 004 | 10 x 30 - Abziehbesen | € 17,00 |
| 8793 010 010 | 10 x 30 - Büro | € 17,00 |
| 8793 010 002 | 10 x 30 - Individuell beschriftet | € 24,00 |

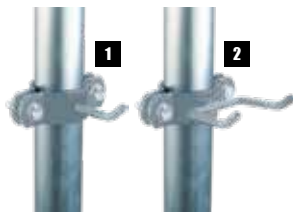

Gerätehalter SPORTASTIC

Halterung für Abziehbesen und Schleppnetze. Zum Montieren am Tennispfosten (Ø 40 - 60 mm Rohre). Gefertigt aus robustem STAHL, verzinkt. Gerätehalter **1**: SINGLE - Einfache Aufhängung. Gerätehalter **2**: DOUBLE - Doppelte Aufhängung. Für Schleppnetze und Besen.

| | | | |
|--------------|--------|--------------|---------|
| 8515 006 001 | SINGLE | € 29,00 ab 2 | € 26,00 |
| 8515 007 001 | DOUBLE | € 35,00 ab 2 | € 32,00 |



Kunststoff Intensiv Reiniger

MEHRZWECKFETT nach DIN 51825-K2K-30: Lithiumverseift. Für diverse Gleit- & Wälzlager bzw. Pfosten und Nutzfahrzeugen. 400 Gramm.

Kunststoff INTENSIV-REINIGER: Schonender, aber effektiver Reiniger für alle Arten von Kunststoff wie zB. Tennisbänke.

| | | |
|--------------|-------------------------|---------|
| 1257 003 001 | Mehrzweckfett 400 Gramm | € 14,00 |
| 1257 006 001 | Kunststoff Reiniger | € 14,00 |

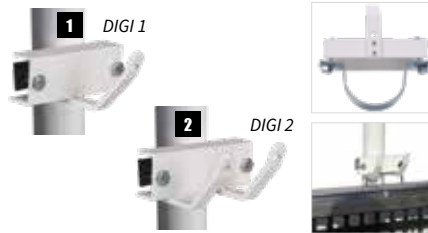

Gerätehalter DIGI

Halterung für Abziehbesen und Schleppnetze. Zum Montieren am Tennispfosten. Gefertigt aus robustem STAHL.

Gerätehalter **1**: DIGI 1 - Einfache Aufhängung. Gerätehalter **2**: DIGI 2 - Doppelfinger. Für Schleppnetze und Besen.

| | | |
|--------------|----------------|---------|
| 8515 003 001 | DIGI 1 / Stück | € 26,00 |
| 8515 002 001 | DIGI 2 / Stück | € 32,00 |

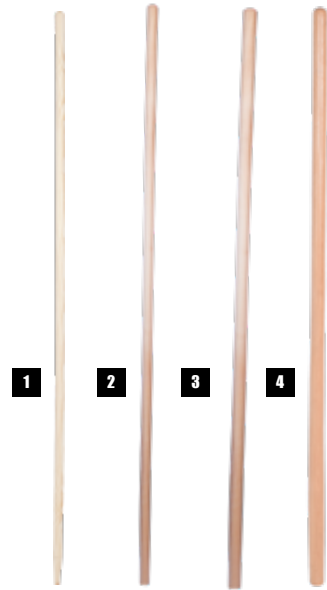

Holzstiel

Wir bieten Ihnen 4 verschiedene Durchmesser für die Geräte. Länge der Stiele: 150 cm.

Ø Stiel: 24 / 28 / 32 / 40 mm

| | | | |
|--------------|-------------------|----------|---------|
| 8591 007 002 | Durchmesser 24 mm | 1 | € 6,50 |
| 8591 002 002 | Durchmesser 28 mm | 2 | € 8,50 |
| 8591 009 002 | Durchmesser 32 mm | 3 | € 9,50 |
| 8591 010 002 | Durchmesser 40 mm | 4 | € 10,00 |



Gerätehalter LANG

Der aus gelbem Aluminiumrohr gefertigte, lange Doppelhalter eignet sich ganz besonders zum Aufhängen von Schleppnetzen. Zwei Aufhängehaken sorgen für ein breitflächiges Aufbewahren ohne Durchhängen bzw. Abrutschen. Geeignet für die Befestigung an Zaunpfosten mit ca. 60 mm Durchmesser.

| | | |
|--------------|---------------------------|---------|
| 8515 010 001 | Gerätehalter LANG / Stück | € 78,00 |
|--------------|---------------------------|---------|

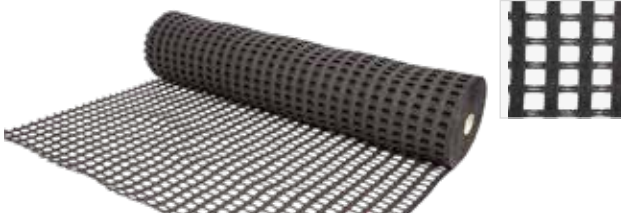

Ersatzgewebe Megastar - 1,50 Meter breit

PVC-Gewebe in besonders abriebfester Ausführung. Das schwere Gewebe sorgt für größeren Druck auf der Platzoberfläche und kann so mehr Material „mitnehmen“ bzw. verteilen. UV- und witterungsstabil. Kein Ausfransen möglich! Als Rolle oder in Wunschlängen erhältlich.

Tiefe: 1,5 m **Maschenweite:** 3 x 3 cm, **Stegführung:** 2 cm

| | | |
|--------------|--|----------|
| 8517 000 000 | Rollenware 30 lfm (= 45 m ²) | € 949,00 |
| 8517 000 000 | per Laufmeter | € 39,00 |
| | Frachtkosten für Rollenware 30 lfm | € 49,00 |



Ersatzgewebe Fein - 1,15 Meter breit

Leichtes, kunststoffbeschichtetes Schleppnetzgewebe. Für granulatverfüllte Teppichbeläge oder Tennisplätze, die schonend bearbeitet werden müssen. Verhindert übermäßigen Materialtransport. UV- und witterungsstabil. Breites Abschlussband!

Tiefe: 1,15 m **Maschenweite:** 4 x 4 cm, **Stegführung:** 0,5 cm

| | | |
|--------------|--|------------|
| 8548 000 000 | Rollenware 130 lfm (149,5 m ²) | € 2.990,00 |
| 8548 000 000 | per Laufmeter | € 29,00 |
| | Frachtkosten für Rollenware 130 lfm | € 65,00 |



Ersatz - Zugelemente

ZUGLEINE Classic: Mit zwei Karabiner-Enden, für eine Befestigung in Ösen. Kunststoff, 3,5 Meter.

ZUGLEINE Connect: Für eine Befestigung zwischen zwei Holz-Ebnungsprofilstreben. Mit Connector-Vorrichtung. Kunststoff.

| | | | |
|--------------|-------------------------|----------|---------|
| 8505 000 000 | Zugleine CLASSIC - GRÜN | 1 | € 16,00 |
| 8505 001 003 | Zugleine CONNECT - GRÜN | 2 | € 16,00 |
| 8505 001 004 | Zugleine CONNECT - BLAU | 3 | € 16,00 |

4



ZUG-BÜGEL: Dreiteilig, Aluminiumgestänge zum Nachrüsten. Passend für Schlepmmatten. Einfache Montage.

| | | | |
|--------------|-------------------------|----------|---------|
| 8544 001 002 | Zug-BÜGEL komplett, ALU | 4 | € 52,00 |
|--------------|-------------------------|----------|---------|



Ersatz-Ebnungsprofile

| | | | | | |
|----------|--------------|-----------------------|----------|--|------|
| 1 | 8508 010 002 | HOLZ - Meranti 1,85 m | € 72,00 | | -- |
| 2 | 8508 011 002 | HOLZ - Pine 1,90 m | € 72,00 | | -- |
| 3 | 8508 008 001 | HOLZ - Hartholz 2 m | € 72,00 | | € 12 |
| 4 | 8508 009 001 | HOLZ - Superior 3 m | € 108,00 | | € 72 |
| 5 | 8508 019 001 | ALU - (Silence) 2 m | € 72,00 | | € 12 |
| 6 | 8508 026 001 | ALU - Superior 3 m | € 89,00 | | € 72 |

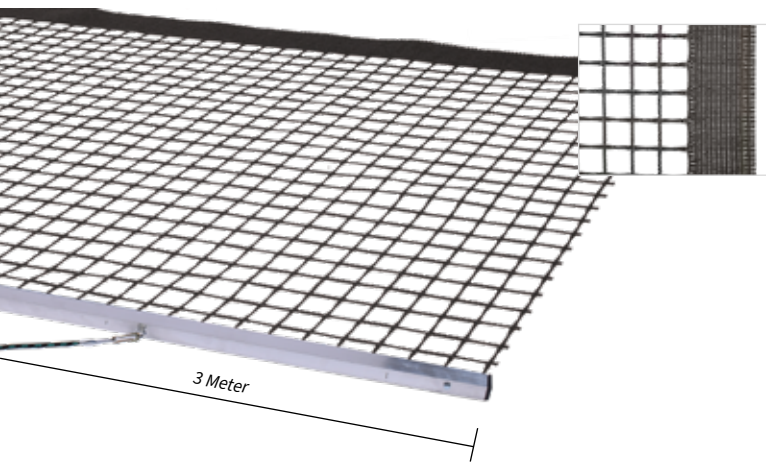

Schleppnetz Superior Alu - 3 Meter

Das außergewöhnliche Schleppnetz - exklusiv bei Sportastic erhältlich! 3 Meter Schleppbreite und die genau berechnete Netztiefe von 115 cm ermöglichen ein „Abziehen“ auf Genussebene. Leichtes Ebnungsprofil: ALU (Modell Silence) - nur 4,5 kg! Einlagiges Gewebe fein.

Arbeitsbreite, -tiefe: 300 / 115 cm, **Gewicht:** 4,5 kg, **Gewebe:** FEIN, einlagig, MW 4 x 4 cm **Bestellinfo für Ersatzgewebe:** Sie benötigen 3 LFM.

- ✓ **Trotz der Komfort-Breite (3 m) - extrem leicht**
- ✓ **Reduziert „Abziehzeiten“**



| | | |
|---------------------------------|----------------------------|--|
| 8507 019 007 | Schleppnetz komplett | € 198,00 ab 4 Stk € 183,00 |
| 8548 000 000 | Ersatzgewebe Fein, per LFM | € 29,00 |
| Frachtkosten / Lieferung | | € 72,00 |



i **EXTREM LEISE**

Schleppnetz Silence Alu

Die „Ruhe“ in Person. Leises Abziehen, gerade für Hallenplätze ein Luxus, den wir hier erfüllen. Das U-Profil schluckt fast jedes Geräusch bei traumhafter Planierleistung. Bei diesem Produkt haben wir viele Kundenwünsche erfüllt. Ebnungsprofil: ALU (Silence). Einlagiges Gewebe.

Arbeitsbreite, -tiefe: 200/150 cm, **Gewicht:** 5,5 kg, **Gewebe:** einlagig, MW 3 x 3 cm **Bestellinfo für Ersatzgewebe:** Sie benötigen 2 LFM.

| | | |
|---------------------------------|--|--|
| 8507 019 001 | Schleppnetz komplett | € 156,00 ab 4 Stk € 146,00 |
| 8517 000 000 | Ersatzgewebe Mega, Breite 150 cm / LFM | € 39,00 |
| Frachtkosten / Lieferung | | € 12,00 |

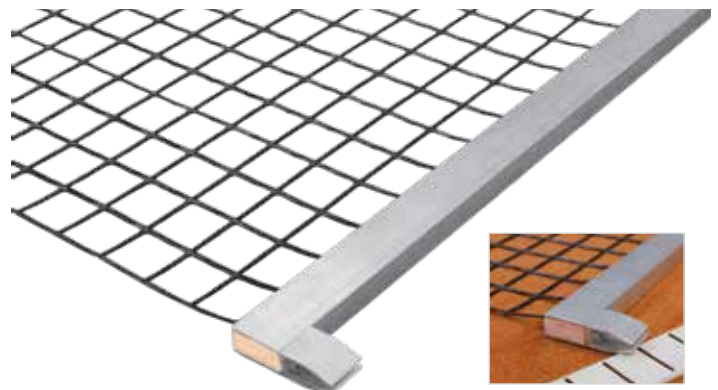

Schleppnetz Easy - No Catch

Neu entwickeltes Ebnungsprofil mit Spezial-Linienabweiser (No Catch Technologie). Durch den Aufsatz vermeiden Sie Kollisionen mit „hochstehenden“ Linien und damit ein mögliches Herausreißen. Durch die Verwendung von Leichtaluminium im Profil, dem einlagigen Gittergewebe und der Arbeitsbreite von 180 cm, ist das Abziehnetz leicht und vor allem sehr wenig. Das einlagige Gewebe verhindert durch das geringe Gewicht auch ein Material-Aufhäufen im Platz-Seitenbereich.

Arbeitsbreite, -tiefe: 180/150 cm, **Gewicht:** 4 kg, **Gewebe:** einlagig, MW 4 x 4 cm

| | | |
|---------------------------------|----------------------------|-----------------|
| 8507 013 001 | Schleppnetz Komplettsystem | € 159,00 |
| Frachtkosten / Lieferung | | € 12,00 |

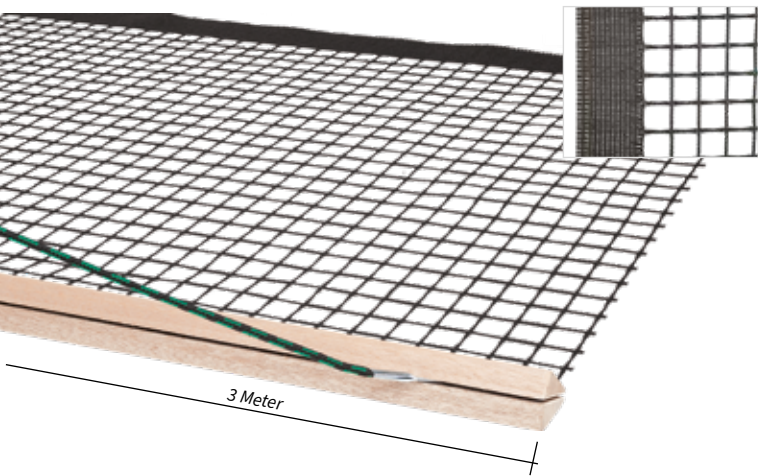

Schleppnetz Superior Holz - 3 Meter

Das außergewöhnliche Schleppnetz - exklusiv bei Sportastic erhältlich! 3 Meter Schleppbreite und die genau berechnete Netztiefe von 115 cm ermöglichen ein „Abziehen“ auf Genusebene. Wir verwenden bewusst massives Lärchenholz, welches auch bei starker Belastung nicht wellig wird. Ebnungsprofil: Holz (Lärche). Einlagiges Gewebe fein.

Arbeitsbreite, -tiefe: 300 / 115 cm, **Gewicht:** 5,5 kg, **Gewebe:** FEIN, einlagig, MW 4 x 4 cm **Bestellinfo für Ersatzgewebe:** Sie benötigen 3 LFM.

- ✓ Sonderanfertigung 3 Meter Breite!
- ✓ Reduziert „Abziehzeiten“

EXKLUSIV BEI SPORTASTIC ★

| | | |
|--------------|--------------------------|----------|
| 8507 009 001 | Schleppnetz komplett | € 198,00 |
| 8548 000 000 | Ersatzgewebe, per LFM | € 29,00 |
| 🚚 | Frachtkosten / Lieferung | € 72,00 |

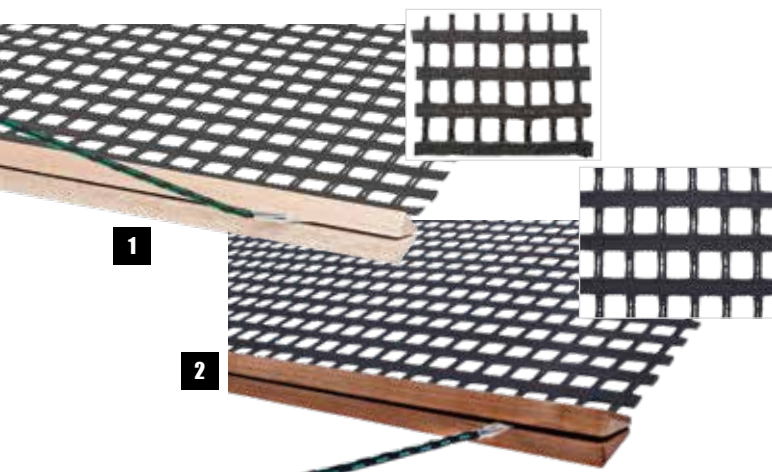

Schleppnetz Megastar Holz

Erstmalig in zwei Holz-Varianten: leichtes, bruchsicheres Hartholz oder das beanspruchbare Pinienholz stehen zur Wahl. Die Unterschiede? Das Redpine-Holz-Profil hat eine größere Abziehbreite (195 cm). Durch sein etwas höheres Gewicht (Pinienholz ist schwerer), liegt das Gerät satt auf und erzielt so eine bessere Abziehleistung. Verarbeitet wurden beide mit besonders abriebfestem, deutschen Schleppnetzgewebe der Spitzenklasse.

Arbeitsbreite, -tiefe: 185 bzw 190 / 150 cm **Gewicht:** 4 kg / 4,8 kg, **Gewebe:** einlagig, MW 3 x 3 cm **Bestellinfo für Ersatzgewebe:** Sie benötigen 2 LFM.

| | | | |
|---|--------------|----------------------------------|----------------------------|
| 1 | 8507 008 001 | Megastar HARTHOLZ - 185 x 150 cm | € 169,00 |
| 2 | 8507 008 007 | Megastar PINE - 190 x 150 cm | € 159,00 ab 4 Stk € 149,00 |
| | 8517 000 000 | Ersatzgewebe Megastar, per LFM | € 39,00 |
| 🚚 | | Frachtkosten / Lieferung | € 12,00 |

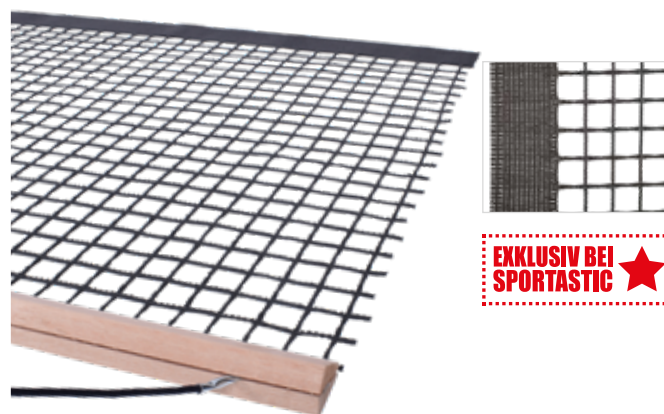

Schleppnetz Meranti Resist

Exklusiv für Sportastic nach Kundenwünschen gefertigtes Schleppnetz mit besonders langlebigem Holz-Ebnungsprofil aus Merantiholz. Das wetterfeste Merantiholz verfügt über außergewöhnlich gute Festigkeitseigenschaften. Sein Kernholz ist super-beständig gegen Pilz- und Insektenbefall. Kombiniert mit unserem kunststoffbeschichteten, leichten Schleppnetzgewebe (UV- und witterungsstabil) sorgt es für eine leise und effiziente Platzbearbeitung. Die Zugschnur ist für jede Körpergröße geeignet.

Arbeitsbreite, -tiefe: 185 x 115 cm, **Gewicht:** 2,8 kg, **Gewebe:** einlagig, MW 4 x 4 cm **Ersatzgewebe:** Sie benötigen 2 LFM.

| | | |
|--------------|-------------------------------|----------------------------|
| 8507 008 006 | MERANTI RESIST - 185 x 115 cm | € 144,00 ab 4 Stk € 134,00 |
| 8548 000 000 | Ersatzgewebe Fein, per LFM | € 29,00 |
| 🚚 | Frachtkosten / Lieferung | € 12,00 |

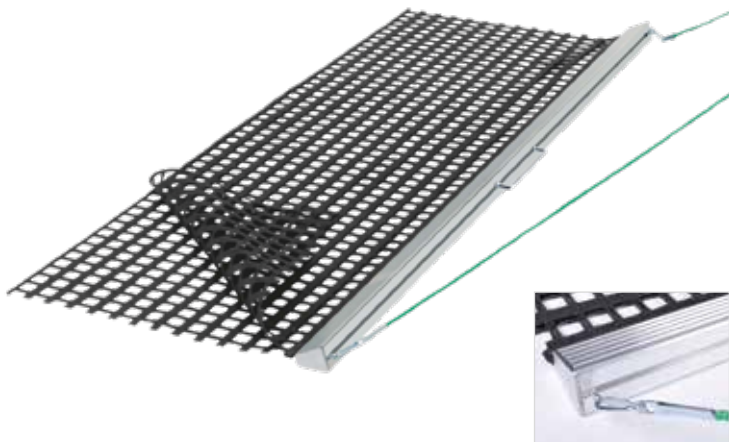

Schleppnetz Uniplan Exklusiv Court Royal

Massive Alu-Schleppleiste - extra breit und gerillt! Ausgestattet mit doppeltem, schweren Schleppnetzgewebe (Länge 75 cm), ist es hervorragend geeignet zum Verteilen und Glätten von Feinkorn. Auch hier wurden bewußt zwei Lagen übereinander verarbeitet, die Doppellagigkeit sorgt für mehr Druck am Boden. Inkl. Zugschnur. Ebnungsprofil: ALU. Made in Germany.

Arbeitsbreite, -tiefe: 190 / 75 cm, **Gewicht:** 7,5 kg, **Gewebe:** doppelt, 3 x 3 cm
Bestellinfo für Ersatzgewebe Zweilagig: Sie benötigen 2 LFM und schneiden beide in der Hälfte durch. So erhalten Sie ein doppellagiges Gewebe.

| | | | |
|--------------------------|-----------------------|-----------------|---------------------|
| 8507 002 001 | Schleppnetz komplett | Einzel € 222,00 | Ab 4 Stück € 209,00 |
| 8517 000 000 | Ersatzgewebe, per LFM | | € 39,00 |
| Frachtkosten / Lieferung | | | € 12,00 |



Abzieht Teppich Sisal (Kokos) mit Holzprofilen

Aus starkem Sisalgewebe. Sisal wird aus den Blättern der Sisalalgave gewonnen, die Blattfasern sind besonders reißfest und weisen eine hohe Scheuerfestigkeit auf. Sehr unempfindlich gegen Bakterien- und Pilzbefall. Antibakteriell. Das Holzprofil ist aus witterungsbeständigem Merantiholz gefertigt. Leise und effiziente Platzbearbeitung. Lieferung inkl. Zugschnur.

Arbeitsbreite, -tiefe: 185 / 90 cm, **Gewicht:** 7 kg

| | | |
|--------------------------|-----------------------------------|----------|
| 8510 011 002 | Abzieht Teppich Sisal Komplettset | € 195,00 |
| Frachtkosten / Lieferung | | € 12,00 |



COCO PLAN Premium Braun mit ALU-Leichtprofil

Schleppmatte aus hochwertigem, braunem Kokosgewebe mit einem Planierprofil aus Leicht-Aluminium. Die Profil-Ausfertigung in U-Form ist lärmabsorbierend und sorgt für ein leises Arbeiten am Platz.

Ebnungsprofil: ALU (U-Profil).

Arbeitsbreite, -tiefe: 185 / 90 cm, **Gewicht:** 5,4 kg

| | | |
|--------------------------|---|----------|
| 8510 017 001 | Coco Plan Premium Komplettset 185 x 90 cm | € 199,00 |
| 8510 018 001 | Ersatzgewebe Coco Plan braun 185 x 90 cm | € 120,00 |
| Frachtkosten / Lieferung | | € 12,00 |

Kombiplanierer Ultimate Blue

Multifunktionelle Doppelabziehmatte aus extrem strapazierfähigen Allwetter-Kunststoffelementen und einer beschichteten Schleppnetzmatte. Der vordere Gittermattenbelag bearbeitet Unebenheiten ohne die Oberfläche zu verletzen und beseitigt verkrustete Rutschspuren. Das Abziehnetz ebnet die Platzdecke. Der langlebige Kombiplanierer ist für Innen- als auch für Außenbereiche gleichermaßen gut geeignet. Inklusive Aluprofil + Zugleine. **Arbeitsbreite, -tiefe:** 188 / 112 cm (Matte 37,5 cm, Netz 75 cm), **Gewicht:** 4,7 kg **Ersatzmatte + Gitter:** wird ohne Zugelemente geliefert.

| | | |
|---|---|-----------------|
| 8584 001 010 | Kombiplanierer Ultimate Blue | € 204,00 |
| 8584 001 011 | Ersatzmatte + Gitter für Kombiplanierer Ultimate Blue | € 139,00 |
|  | Frachtkosten / Stück | € 12,00 |



Schlepprost Ultimate Blue

Gittermatte aus Allwetter-Kunststoffelementen mit extrem langer Lebensdauer für anspruchsvolle Einsatzbedingungen. Optimale Reibung gepaart mit Elastizität: die zahlreichen Kratzelemente rauhen die Oberfläche auf, ohne sie zu verletzen. Loses Material wird mitgezogen und an Vertiefungen abgegeben. Befreit Plätze auch von Blättern und Baumnadeln. Ein wöchentliches Aufräumen der Tennisdecke (besonders bei Schattenplätzen) verringert die Moosbildung um ein Vielfaches. Lieferung inkl. Zugleine. Ebnungsprofil aus Aluminium.

Arbeitsbreite, -tiefe: 188 / 75 cm, **Gewicht:** 6 kg

| | | |
|---|---------------------------|-----------------|
| 8520 001 003 | Schlepprost Ultimate Blue | € 174,00 |
|  | Frachtkosten / Stück | € 14,00 |

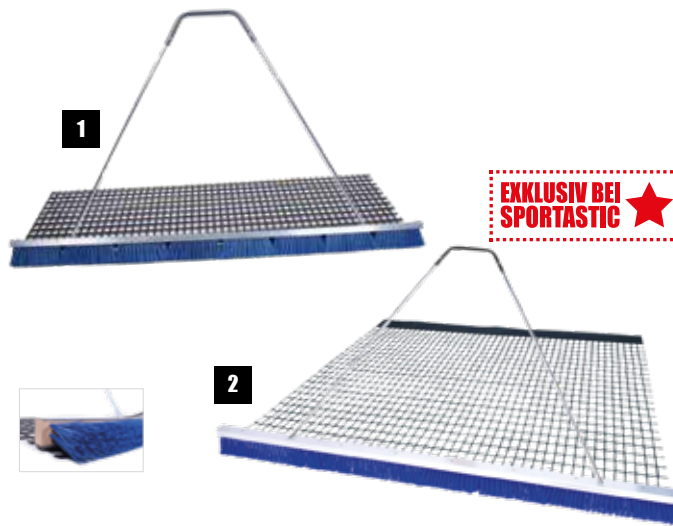



Kombi-Besenmatte Compact / Long

Die Kombination aus Schleppnetz und Abziehbesen „Schmal“ macht dieses Pflegegerät so effizient. Mittels der Kunststoff-Besenleiste entfernen Sie Grobkorn-Ansammlungen und das befestigte Schleppnetz aus Spezial PVC schafft eine gleichmäßige und einwandfreie Spielfläche. Zeitsparend und wirkungsvoll! Lieferung komplett mit Alu-Zugbügel.

Wählen Sie das Modell, welches am besten zu Ihren Bedürfnissen passt:

MODELL COMPACT: Arbeitsbreite: 194 cm, **Schleppnetz:** Megastar - 75 cm
MODELL LONG: Arbeitsbreite: 194 cm, **Schleppnetz:** Fein - 120 cm

| | | | | |
|---------------------|--------------------------------------|----------|-----------------|--|
| 8516 012 002 | Kombi-Besenmatte COMPACT 194 x 75 cm | 1 | € 219,00 |  € 12,00 |
| 8516 012 003 | Kombi-Besenmatte LONG 194 x 120 cm | 2 | € 229,00 |  € 12,00 |



Spezialbesen Schmal

Nach hohen Qualitäts-Standards gefertigter Besen mit schmaler Borstenausführung. Nicht jeder Besen ist jeder Verunreinigung gewachsen. Harte Borsten, wie hier beim Schmalbesen, sind optimal für festsitzende, feuchte Partikel. Ein ideales Platzwart-Gerät also, vorallem auch hinsichtlich der gut durchdachten Arbeitsbreiten: je breiter, desto effizientere Handhabe. Das war uns wichtig: die solide & robuste Schraubverbindung von Zugbügel und Besenteil!

Borstenlänge: 7 cm, **Borstenleiste Breite:** 4 cm, **Material:** Borsten Kunststoff, Rahmen: Alu / Buchenholz, **Gewicht:** 145,5 cm - 5,4 kg / 194 cm - 6,7 kg / 242,5 cm - 8 kg / 291 cm - 9,3 kg
INFO Ersatzbesenbestellung: Größe Einzelelemente = 48,5 cm. Farbe: Blau.

✓ **Arbeitsbreiten von 145,5 bis 291 cm erhältlich**

| | | | |
|---|----------|------|----------|
| 8585 009 002 Länge 145,5 cm | € 134,00 | ab 2 | € 129,00 |
| Frachtkosten | € 9,50 | | |
| 8585 011 002 Länge 194 cm | € 159,00 | ab 2 | € 149,00 |
| Frachtkosten | € 9,50 | | |
| 8585 013 002 Länge 242,5 cm | € 194,00 | ab 2 | € 179,00 |
| Frachtkosten / Lieferung | € 72,00 | | |
| 8585 015 002 Länge 291 cm | € 224,00 | ab 2 | € 199,00 |
| Frachtkosten / Lieferung | € 72,00 | | |
| 8585 005 002 Ersatzbesen schmal BLAU | € 22,00 | | |



Allwetter-Abziehbesen Kunststoff / Arenga

Kombi-Besen: der Besatz besteht aus zwei Reihen Kunststoff und drei Reihen Arengaborsten. Die Kunststoffborsten im vorderen Bereich lockern das Material auf, die Arengaborsten im hinteren Bereich verteilen es gleichmäßig auf dem Platz. 200 cm breit mit 4 auswechselbaren Besenteilen an einem Aluminium-Basisgestänge. Komplett mit dreiteiligem, sehr stabilem Alu-Zugbügel und montierbaren Netzabweisern. **Arbeitsbreite:** 200 cm **Bürstenelement:** 50 cm **Gewicht:** 8,8 kg

| | | |
|---------------------|-----------------------|----------|
| 8544 001 010 | Allwetter-Abziehbesen | € 232,00 |
| Frachtkosten | | € 12,00 |

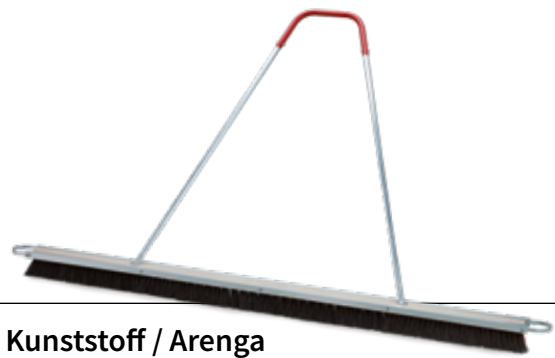

Leichtbesen Spezial

Sehr effizient durch extra große Arbeitsbreite! Durch sehr leichte Konstruktion, dennoch gut manövrierbar. Schmale Borstenausführung. Lieferung komplett inklusive Aluminium Zugbügel.

Borstenlänge: 8,5 cm, **Borstenleiste Breite:** 5 cm, **Material:** Borsten Kunststoff, Rahmen: Alu / Buchenholz, **Gewicht:** 8,2 kg **INFO Ersatzbesenbestellung:** Größe Einzelelemente = 48,5 cm. Farbe: Rot.

| | | | |
|-------------------------------------|----------|--------|---------|
| 8585 020 001 Länge 315 cm | € 229,00 | Fracht | € 85,00 |
| 8585 005 001 Ersatzbesen ROT | € 22,00 | -- | |



Granulatbesen Granutop

Spezial-Besen mit 200 cm Breite für Granulatböden in Tennishallen zur gleichmäßigen Verteilung des Granulates. Hervorragende Reinigung von Flusen und Ballabrieb durch statisch aufgeladene Borsten.

Links und rechts angebrachte Gewichte sorgen für beste Druckverteilung. Die ausgeklügelte Borstenanordnung mit seitlicher Schrägstellung verhindert Kehrlinien. Lieferung inkl. halbrunden Abstandshaltern und ALU Zugbügel.

Arbeitsbreite: 200 cm, **Besenkörper:** 205 x 5 x 2,5/9,5 cm, **Borstenlänge:** 7 cm, **Gewicht:** 7 kg **Ersatzbesen Einzelelemente:** 4 Stk. mit 42 x 4,2 + 2 Stk. mit 12,2 x 4,2 cm. **Material:** Kunststoffborsten weich, **Farbe:** grau.

| | |
|--|----------|
| 8595 000 000 Granulatbesen komplett | € 255,00 |
| 8595 001 002 Ersatzbesen (Set) | € 120,00 |
| Frachtkosten Granulatbesen / Lief. | € 12,00 |



Optional: Beschwerungsgewicht



Abziehbesen Major

Stabiler Tennis-Besen mit auswechselbaren, witterungsbeständigen Bürstenelementen und Alurahmen. Eine kompakte Konstruktion bietet festen Sitz des Zugbügels am Besenteil. Seitliche Netzabstandshalter verhindern ein unerwünschtes Hängenbleiben am Zaun / Netz. Besonders langlebig. Gefertigt aus hochwertigen Ecoater PS-Borsten! Hervorragende Festigkeit und Beständigkeit gegen mechanische Beanspruchung und Abrieb. Durch zusätzliche Gewichte erhält der Besen mehr Auflage- druck (bis zu 4 Stück montierbar). **Arbeitsbreite:** 195 cm **Bürstenelement:** 48,5 x 8,5 cm **Borstenlänge:** 10 cm **Farbe:** Blau **Gewicht:** 9 kg

| | | | |
|--------------|--|----------|-----------|
| 8544 001 007 | Abziehbesen Major | € 199,00 | ☒ € 12,00 |
| 8544 001 008 | Gewicht Zusatzbescherung für Abziehbesen Major (1kg) | € 15,00 | -- |



Granulat- & Quarzsand-Besen

Rahmenbesen für Quarzsand gefüllte Kunstrasenplätze oder Granulathallen. Leichte ALU-Konstruktion mit breitem und sehr stabilem Zuggriff. Eine einfache Handhabung ist dadurch garantiert. Die Borsten sind aus speziellem „PBT“-Material gefertigt, welches weicher im Gebrauch, aber effizienter und verschleißfester als klassisches PET-Material ist. Inkl. seitlicher Netzabweiser. Borsten: mittelweich. Schmale Anordnung. **Arbeitsbreite:** 200 cm, **Besenkörper:** 205 x 9 x 3/11 cm, **Borstenlänge:** 8 cm, **Gewicht:** 7 kg **Ersatzbesen Einzelelemente :** 48,5 x 8,5 x 2,5 cm.

| | | |
|--------------|----------------------------------|----------|
| 8596 001 003 | Granulat/Quarzsandbesen | € 219,00 |
| 8596 001 004 | Ersatzbesen Gelb 48,5 cm | € 26,00 |
| ☒ | Frachtkosten Rahmenbesen / Stück | € 12,00 |

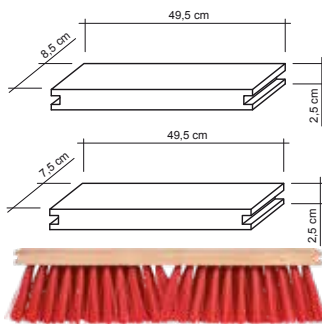

Ersatzbürste Abziehbesen - alte Modelle

Diese Besen passen NICHT auf unseren RE-FIT-Besen, aber auf zahlreiche, herkömmliche Abziehbesen. Überprüfen Sie die Breite des Bürstenelementes bei Ihrem bisherigen Abziehbesen. **Größe 1 Element:** 49,5 x 7,5 x 2,5 cm bzw. 49,5 x 8,5 x 2,5 cm **Borsten:** 9 cm **Seitenschlitzung:** ja

| | | | |
|--------------|---------------------|---------|--------------|
| 8615 002 001 | 49,5 x 7,5 x 2,5 cm | € 23,00 | ab 4 € 20,00 |
| 8615 001 001 | 49,5 x 8,5 x 2,5 cm | € 23,00 | ab 4 € 20,00 |

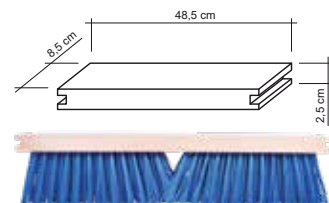

Ersatzbürste Major

Gefertigt aus hochwertigen Ecoater PS-Borsten! Hervorragende Festigkeit und Beständigkeit gegen mechanische Beanspruchung und Abrieb. Schnell und einfach ausgetauscht. ACHTUNG: Um unterschiedliche Borstenlängen zu vermeiden, bitte immer alle vier Elemente austauschen! **Größe 1 Element:** 48,5 x 8,5 x 2,5 cm **Borstenlänge:** 9 cm **Seitenschlitzung:** ja

| | | | |
|--------------|--------------------|---------|--------------|
| 8615 004 001 | Ersatzbürste Major | € 23,00 | ab 4 € 20,00 |
|--------------|--------------------|---------|--------------|



**Für
5 cm
Linien**

Borsten angespitzt verlaufend.



Borsten angespitzt verlaufend.

Linienbesen „Schweiz“ 5 cm - mit KUNSTSTOFF-GELENK

Passend für Tennislinien von 5 cm Breite.

Ausgereifter und hochwertiger Linienbesen mit überzeugenden Eigenschaften. Der Besenkörper und das Gelenk sind aus witterungsbeständigem Kunststoff, extrem langlebig! Eloxiertes, dickwandiger Alustiel. Polyester PBT Borsten in optimierter Borstenanordnung (V-Form). Bleibt immer auf der gewünschten „Arbeitsbreite“ - drückt nicht seitlich weg.

Größe: 28 x 4,8 cm **Borstenlänge:** 4 cm, **Spitze Besenform.** **Stiel:** 129 cm, **Gewicht:** 355 Gramm

| | | |
|--------------|-----------------------------|---------|
| 8564 001 004 | Schweiz Blau (5 cm Linien) | € 49,00 |
| 8524 003 005 | Ersatzbürste Schweiz Blau | € 23,00 |

Linienbesen „Schweiz“ 4 cm - mit KUNSTSTOFF-GELENK

Passend für Tennislinien von 4 - 4,5 cm Breite.

Ausgereifter und hochwertiger Linienbesen mit überzeugenden Eigenschaften. Der Besenkörper und das Gelenk sind aus witterungsbeständigem Kunststoff, extrem langlebig! Eloxiertes, dickwandiger Alustiel. Polyester PBT Borsten in optimierter Borstenanordnung (V-Form). Bleibt immer auf der gewünschten „Arbeitsbreite“ - drückt nicht seitlich weg.

Größe: 28 x 4,0 cm **Borstenlänge:** 4 cm, **Spitze Besenform.** **Stiel:** 129 cm, **Gewicht:** 335 Gramm

| | | |
|--------------|-----------------------------|---------|
| 8564 001 003 | Schweiz Grün (4 cm Linien) | € 48,00 |
| 8524 003 004 | Ersatzbürste Schweiz Grün | € 22,00 |



Linienkehrgerät Blitz

Vollkommen unempfindliches, vorwiegend aus Kunststoff bestehendes Linienkehrgerät. Das Besondere an diesem Linienkehrgerät ist die Verwendung von Kehrblättern in Linienbreite. So wird nur AUF den Linien und nicht daneben gekehrt! Die Konstruktion erlaubt einen x-beliebigen Stielwinkel, somit kann jeder Spieler anhand seiner Körpergröße die perfekte Einstellung finden.

Hohe Lebensdauer, wenn dennoch Verschleißerscheinungen auftreten, sind jederzeit Ersatzteile erhältlich. Made in Germany. **Lieferung erfolgt ohne Stiel.**

Kunststoffblätter: 5 cm breit **Gewicht:** 2,6 kg **Raddurchmesser:** 16 cm

| | | | | | |
|--------------|---------------------------------|--------|----------|------------|----------|
| 8528 019 001 | Linienkehrgerät (ohne Stiel) | Einzel | € 208,00 | ab 2 Stück | € 198,00 |
| 8591 007 002 | Holzstiel Ø 24 mm | | | | € 6,50 |
| 8528 011 001 | Ersatzkehrblätter Garnitur | | | | € 28,00 |
| 8528 015 001 | Ersatz O-Ringe KLEIN, per Stück | | | | € 6,00 |
| 8528 016 001 | Ersatz O-Ringe GROSS, per Stück | | | | € 7,50 |



Borsten angespitzt verlaufend.



Borsten angespitzt verlaufend.



HÖHENVERSTELLBAR



Linienbesen - mit Bogenstiel

Vorne und hinten zugespitzte Borsten erleichtern ein optimales Reinigen. Spitze Borsten zur Beseitigung des Sandes, breite Mittelborsten für die Grundreinigung. Der zweiteilige Bogenstiel ist durch ein Federschlosssystem schnell wendbar. Der kontrollierte Andruck verhindert einseitige Abnutzung. Gesamtlänge: 136 cm.

| | | |
|---------------------|------------------------------|---------|
| 8566 000 000 | Linienbesen mit Bogenstiel | € 44,00 |
| 8524 003 001 | Ersatzbürste Kunststoff ROT | € 16,00 |
| 8524 003 003 | Ersatzbürste Kunststoff BLAU | € 16,00 |

Linienbesen Ersatzbürsten - Kunststoffborsten

Gefertigt aus hochwertigen Ecoester PS-Borsten! Hervorragende Festigkeit und Beständigkeit gegen mechanische Beanspruchung und Abrieb. Schnell und einfach ausgetauscht.

Größe: 27,5 x 3,5 cm **Borstenlänge:** 4,5 cm **Seitenlochung:** ja, Ø 6 mm **Spitze Besenform.**

- 1** **8524 003 003** Ersatzbürste - BLAU € 16,00 ab 4 € 14,00
- 2** **8524 003 001** Ersatzbürste - ROT € 16,00 ab 4 € 14,00

Linienbesen Ultimate - mit höhenverstellbarem TELESKOP-Stiel

Ein Sportastic-Exklusivmodell! Flexibel einsetzbarer Linienbesen mit höhenverstellbarem Teleskop-Stiel (**Arbeitshöhe: 120 bis 200 cm**). Die Möglichkeit, die Höhe des Besenstils anzupassen, garantiert ein komfortables und bequemes Arbeiten: eine ergonomische Haltung kann beibehalten werden, was die Belastung von Rücken, Schultern und Armen verringert. Verschleißarme Borsten aus hochwertigem Ecoester PS-Material und ein sehr stabil gefertigtes stahlverzinktes Gelenk sorgen für lange Haltbarkeit. Alle Teile dieses Linienbesens sind austauschbar.

Lieferung inklusive Stiel!

| | | |
|---------------------|-------------------------------|---------|
| 8564 001 002 | Linienbesen ULTIMATE Teleskop | € 39,00 |
| | ab 2 Stück | € 36,00 |
| 8524 003 001 | Ersatzbürste Kunststoff ROT | € 16,00 |
| 8524 003 003 | Ersatzbürste Kunststoff BLAU | € 16,00 |



Linienbesen Ersatzbürsten - Naturborste Arenga

Arengafasern werden aus der Zuckerpalme gewonnen. Sie sind beständig gegen Feuchtigkeit und Wasser. Sie haben die Eigenschaft, sich selbstständig wieder aufzurichten, weswegen die Besen bis zum Ende abgenutzt werden können. **Größe:** 28 x 3,9 cm **Borstenlänge:** 4 cm **Seitenlochung:** ja, Ø 5 mm **Rechteckige Besenform.**

- 3** **8524 003 002** Ersatzbürste Arenga € 17,50 ab 3 € 16,00



Saugwalze

Wasseraufnahme beim Vor- und Rückwärtsfahren, mit gummbereiften Rädern. Rahmen und Ablaufblech aus Aluminium. Für das schnelle Absaugen von Wasser.

Arbeitsbreite: 60 cm **Gewicht:** 35 kg

| | | |
|--------------|--|------------|
| 8460 000 000 | Saugwalze | € 1.690,00 |
| 8460 001 001 | Ersatzschaumstoff | € 199,00 |
| | Frachtkosten pro Saugwalze | € 129,00 |
| | Verpackung pro Walze | € 30,00 |
| | Fracht Ersatzschaum (bei Nachbestellung) | € 40,00 |



Wasserabroller

Wasserlacken oder feuchte Stellen einfach überrollen, fertig! Ergonomisch gebogener Stiel. Funktioniert auch bei gepflegten Rasenflächen (Golf) oder Terrassen.

Arbeitsbreite: 90 cm **Durchmesser Schaumstoff-Walze:** 15 cm

| | | |
|--------------|---------------------|----------|
| 8642 001 004 | Komplettsset | € 199,00 |
| 8642 001 005 | Ersatzrolle Ø 15 cm | € 69,00 |



Schwammroller Schweiz

Von dieser innovativen Saugwalze werden Sie begeistert sein! Befreit in kürzester Zeit einen Tennisplatz von Wasserpfützen - auch auf kleinsten Flächen (zwischen Netzpfeosten oder Bänken), während andere Materialien (Sand) nicht haften bleiben! Extrem handlich. Der Schwamm aus Spezialgranulat saugt große Wassermengen. Das Wasser fließt beim Ausdrücken senkrecht ab und Ihre Hände bleiben trocken und sauber. Für Sand-, Quarz- oder Hartbelagplätze.

Schwamm: Ø 23 cm, B: 50 cm **Gewicht:** 4,9 kg

| | | |
|--------------|----------------|----------|
| 8642 001 011 | Schwammroller | € 479,00 |
| 8642 001 012 | Ersatz-Schwamm | € 219,00 |
| | Frachtkosten | € 16,00 |

Abziehhobel mit Silikonlippe, Tenntastic

Dieser praktische Abziehhobel weist statt der üblichen Gummilippe eine innovative SILIKON-LEISTE auf. Das ist einzigartig am Markt! Silikon ist sehr resistent gegen Pilze und Pflanzenfette, hat eine exzellente UV- & Witterungs-Beständigkeit und eine höhere Reißfestigkeit als herkömmliche Kautschukmaterialien. Silikon hinterlässt keine Spuren und Abdrücke auf Hartplätzen, wie es bei schwarzen Gummielementen der Fall ist. Der größte Vorteil ist aber sicherlich seine Verformungsresistenz - sie werden lange Freude mit diesem Gerät haben. Trotz leichter Bauweise (kraftschonend für den Benutzer) wurde ein großes Augenmerk auf die beständige Stielaufnahme gelegt (massive Alu „T-Konstruktion“). Verwendung: Zum Einschlämmen und Wasserstellenentfernen. **Arbeitsbreite:** 190 cm

| | | | | |
|--------------|---|----------|----|---------|
| 8593 001 002 | Abziehhobel mit Silikonlippe Tenntastic | € 209,00 | | € 12,00 |
| 8593 001 003 | Ersatzlippe Silikon für Abziehhobel | € 79,00 | -- | -- |

EXKLUSIV BEI
SPORTASTIC





Schlauchwagen

Standfester und stabiler Schlauchwagen aus Metall, ein Perrot Qualitätsprodukt. Kunststoffbeschichtet schwarz/rot. Abnehmbarer Bügel für geringeren Platzbedarf. Leichtes Auf- und Abrollen der Schläuche. Große, leicht laufende Kunststoffräder. Anschluss zum Wasserhahn: 1 Zoll, Schlauchabgang: 1 Zoll.

Größe: 75 x 75 x 80 cm **Gewicht leer/mit 100 m Schlauch 1“:** 24 kg / 69 kg **Fassungsvermögen:** 100 m Schlauch (1 Zoll)

| | | |
|---|---------------|-----------------|
| 8485 001 001 | Schlauchwagen | € 529,00 |
|  | Frachtkosten | € 45,00 |



i 10 Jahre GARANTIE

Wasserschlauch GEKA Plus 105

Hochwertiger Wasserschlauch, konzipiert für häufige Einsätze. Griffsympathisch. Hochflexibel auch bei Kälte. Kein Verdrehen. Licht-, witterungs- und ozonbeständig. Knick-, stoß-, form- und abriebfest. Thermische Beständigkeit von -10° bis +50°. Farbe grün. 5-schichtig.

Betriebsdruck bei +20°: 3/4“ 8 bar, 1“ 6 bar

- 1** Seele: hochwertiges PVC, weiß
- 2** 2. Schicht: PVC mattgelb
- 3** Mittelschicht: Polyestergergarn
- 4** Tricoteinlage außen: hochreißfestes Polyestergergarn
- 5** Decke: hochwertiges PVC transparent, grün

| | | |
|---------------------|-----------------|-----------------|
| 8481 001 004 | 25 m - 3/4 Zoll | € 84,00 |
| 8481 001 005 | 50 m - 3/4 Zoll | € 159,00 |
| 8481 001 006 | 25 m - 1 Zoll | € 134,00 |
| 8481 001 007 | 50 m - 1 Zoll | € 249,00 |

Saugstamper

1A Arbeitserleichterung für jeden Platzwart! Kein Bücken mehr. Sauberes und schnelles Entwässern Ihrer Plätze. SET: Kunststoffeimer mit Gitterrost, 1 Saugstamper mit Alustiel.

Schwamm: 22 x 22 cm **Inhalt Eimer:** 25 Liter

| | | | |
|---------------------|--------------|----------|-----------------|
| 8642 000 000 | Saugstamper | 1 | € 159,00 |
| 8642 001 002 | Ersatzbeimer | 2 | € 35,00 |



i 20 Jahre GARANTIE

Wasserschlauch GEKA Premium ATT

Wasserschlauch in Premium-Qualität! Kein Verdrehen und Verdrillen, kein Abknicken dank Anti Twist Technologie (ATT). Für hohe Beanspruchung. Sehr druckfest und formstabil. Hohe Flexibilität und Temperaturbeständigkeit. Therm. Beständigkeit von -20° bis +60°. Silber. 5-schichtig. Phthalat-, PAH frei, REACH + RoHS konform.

Betriebsdruck bei +20°: 3/4“ 11 bar, 1“ 9 bar

Berstdruck: 3/4“ 33, 1“ 27

Wandstärke Schlauch: 3/4“ 2,8 mm, 1“ 3,6 mm

| | | |
|---------------------|-----------------|-----------------|
| 8481 001 014 | 25 m - 3/4 Zoll | € 124,00 |
| 8481 001 015 | 50 m - 3/4 Zoll | € 234,00 |
| 8481 001 016 | 25 m - 1 Zoll | € 179,00 |
| 8481 001 017 | 50 m - 1 Zoll | € 329,00 |



Tennisplatz-Schwamm

Kostengünstiger Profi-Schwamm aus Viskose zum Trockenlegen einzelner Wasserstellen. Einfach auflegen und abwarten - saugt sich selbstständig voll. **Per Stück.**

| | | |
|---------------------|-----------------------|----------------|
| 8537 020 001 | Größe: 50 x 30 x 8 cm | € 22,00 |
|---------------------|-----------------------|----------------|



Fächerdüse + Drehhahn

Mit Breitfächer für flächiges und gleichmäßiges Beregnen. Mit Rohrstück, Kugelabsperrventil und Geka Klauenkupplung. 16 Düsen á Ø 2 mm.

8535 000 000 Fächerdüse Drehhahn € 132,00



Fächerdüse + Pistolengriff

Für flächiges Beregnen mit der Hand. Zweistufige Einstellmöglichkeit für Wasserabgabemenge. Mit Rohrstück, Geka Klauenkupplung und Breitfächer. 16 Düsenbohrungen / Ø 2 mm.

Einstellmöglichkeit: Zweistufig

8540 000 000 Fächerdüse Pistolengriff € 162,00



Strahlrohr „Red Fire“

Unsere Empfehlung - dieses Strahlrohr wurde für Profis entwickelt! Hohe Qualität: Zinkdruckguss-Konstruktion. Mittels ergonomischem Griff kann gezielt und kontrolliert bewässert werden. Stufenloses Verstellen des Strahls durch Drehen der Düse. Mit dem roten Griff kann auch die Durchflussmenge reguliert bzw. abgestellt werden. Kompatibel für Wasserschläuche mit 3/4 Zoll. **Größe:** 3,5 x 12,5 x 23,5 cm **Gewicht:** 0,7 kg.

8540 001 002 Strahlrohr Red Fire € 139,00



Fächerdüse Leichtmetall

Für flächiges Beregnen. Mit Rohrstück und GEKA-Klauenkupplung für schnelles Anschließen an den Wasserschlauch. Breitfächer.

8513 000 000 Fächerdüse Leichtmetall € 88,00

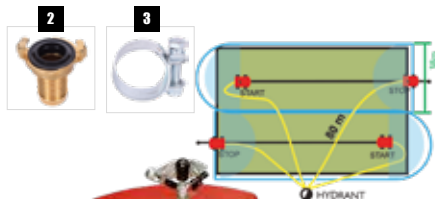

Rollcart

Ideale Beregnungshilfe für große Grünflächen. Fährt und regnet selbstständig. Stufenlose Geschwindigkeitsregulierung, Anpassung der Wassermenge, gleichmäßige Wasserverteilung. Schlauch: (1 Zoll) 100 m nicht enthalten!

Weitere Details: Arbeitstempo: 10-20 m / Std., **Wasserdruck:** mind. 3,5 bar, **Wasserverbrauch:** 3 m³ / Std. **Beregnungsbreite:** 28-38 m, **Beregnungslänge:** 120 m bei 100 m Schlauch, **Abmessung:** 77 x 47 x 40 cm, **Regner:** ZE 30 W, Düse 7 mm, **Wurfweite:** 19 m bei 4 bar, **Gewicht:** 27 kg

8529 001 001 Regnerwagen € 1.790,00 ~~€ 90,00~~

8529 009 001 100 m Schlauch € 649,00 ~~€ 59,00~~

8529 009 004 Schlauchstück für 1" Schlauch € 13,00

8529 009 005 Schlauchschelle für 1" Schlauch € 6,00



Weitstrahldüse

Aus Leichtmetall mit Geka-Plus Anschluss. Schnellschluss-Schalthebel für Vollstrahl, Sprühstrahl und „Stopp“. **Strahlweite:** 15 m

8514 000 000 Weitstrahldüse € 86,00

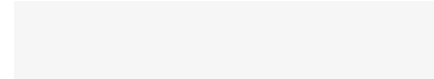

Dreibein Klappstativ

Sehr stabiles und standfestes Dreibein-Stativ aus feuerverzinktem Stahlrohr. Zur Standsicherung am Boden für Kreis-, Teilkreis- und Viereckregner. Zusammenklappbar. Aufstellhöhe: 70 cm. Anschluss durch Schnellverschluss.

8536 001 002 3 FG 15 - 1/2 Zoll € 79,00

8536 001 001 3 FG 20 - 3/4 Zoll € 79,00

8536 000 000 3 FG 25 - 1 Zoll € 79,00



Kreis + Teilkreisregner ZX 30 WR

PERROT. Mini-Regner der Spitzenklasse bezüglich Wurfweite und Wasserverteilung. Strahlstörer für feinste Tropfenauflösung. Eindüsig. Umschalt-Kippfeder für Kreis- oder Teilkreis-Einstellung. Anschluss 1/2" AG.

Max. Strahlweite: 9,6 - 12,4 m, **Außengewinde:** 1/2 Zoll, **Strahlanstieg:** 30° **Betriebsdruck:** 2 - 4,5 bar

| | | |
|---------------------|--------------------------|----------------|
| 8529 015 001 | Kreis- + Teilkreisregner | € 39,00 |
| | ab 6 Stück | € 35,00 |



Kreis + Teilkreisregner ZB 22 W

PERROT. Regner mit Spezial-Schmutzschutz aus korrosionsfesten Teilen für lange Lebensdauer. Eindüsig. Gleichbleibende Gleitfähigkeit der Drehteile. Windunempfindlich mit Sandschutzring.

Max. Strahlweite: 14,5 - 17,8 m, **Außengewinde:** 3/4 Zoll, **Strahlanstieg:** 22° **Betriebsdruck:** 2,5 - 4,5 bar

| | | |
|---------------------|--------------------------|----------------|
| 8471 000 000 | Kreis- + Teilkreisregner | € 79,00 |
| | ab 4 Stück | € 69,00 |



Ersatz-Düsen

Kreis + Sektorregner ZE 30 W

PERROT. Eindüsig. Aus korrosionsfesten Teilen. Unempfindlich gegen Hitze und Kälte, wartungs- & schmierfrei. Ersatzdüsen mit Strahlstörer zum Variieren des Wasserstrahles erhältlich. **Standard-Düse:** 5 mm, **Strahlweite bei 5 mm:** 14,8 - 17,9 m, **Außengewinde:** 1 Zoll, **Strahlanstieg:** 30° **Betriebsdruck:** 3 - 7 bar, **Wurfweite:** 14 - 21,8 m.

| | | |
|---------------------|-----------------------------|-----------------|
| 8529 026 001 | Kreis- + Sektorregner | € 115,00 |
| | ab 2 Stück | € 104,00 |
| 8529 005 001 | Düse 4,5 mm (14,0 - 16,5 m) | € 12,00 |
| 8529 005 002 | Düse 5,0 mm (14,8 - 17,9 m) | € 12,00 |
| 8529 005 003 | Düse 6,0 mm (16,7 - 20,2 m) | € 12,00 |
| 8529 005 004 | Düse 7,0 mm (17,8 - 21,8 m) | € 12,00 |



i PLASTIK
GEHÄUSE

Bodenberegner LVZX 30 WR

PERROT. Versenkbar im Boden mit hervorragender Niederschlagsverteilung. Gehäuse und Deckel aus bruchsicherem Kunststoff. Unempfindlich gegen Verschmutzungen (von außen und von innen).

Max. Strahlweite: 10 - 12,5 m, **Außengewinde:** 3/4 Zoll, **Strahlanstieg:** 30° **Minstdruck:** 2 bar **Betriebsdruck:** 2,5 - 5 bar

| | | |
|---------------------|--------------------|----------------|
| 8545 000 000 | Bodenberegner LVZX | € 89,00 |
|---------------------|--------------------|----------------|



i KUNSTSTOFF
GEHÄUSE

Bodenberegner TRITON-S WT

PERROT RV15950. Voll- und Teilkreis Impuls Versenkregner ohne Ventil. Für Golfabschläge, Tennisplätze, Parks und Reitplätze. Alle Teile von oben ohne Grabarbeiten tauschbar. Ideal auch bei windigen Lagen. **Max. Strahlweite:** 12 - 14,5 m, **Außengewinde:** 3/4 Zoll, **Strahlanstieg:** 22° **Minstdruck:** 2,5 bar **Betriebsdruck:** 2,5 - 6 bar

| | | |
|---------------------|----------------------|-----------------|
| 8472 009 001 | Bodenberegner Triton | € 225,00 |
|---------------------|----------------------|-----------------|



Flächenberegner ZA 22 WF + Stativ

PERROT. Professioneller Kreis- und Teilkreisregner mit verzinktem Dreifuß. Aufstellhöhe 80 cm. Mit Strahlstörer zum Variieren des Wasserstrahls. **Max. Strahlweite:** 10,5 - 14 m, **Außengewinde:** 1/2" **Strahlanstieg:** 22° **Betriebsdruck:** 2,5-4,5 b.

| | | |
|---------------------|-----------------|-----------------|
| 8529 023 001 | Flächenberegner | € 134,00 |
|---------------------|-----------------|-----------------|

Platzausstattung



Qualitäts-Holzbank Tenntastic - OHNE RÜCKLEHNE

Auch lehnlos macht die hochwertige Sitzbank Tenntastic eine gute Figur! Gefertigt wurde die überall einsetzbare Hocker-Bank aus druckimprägniertem Kiefernholz, welches besonders witterungsbeständig ist und bei wechselnden Wetterverhältnissen schützt. Das Holz hat einen natürlichen Schutz gegen Pilze und Schädlinge, sodass sich die Pflege auf ein Minimum beschränkt. Im Gegensatz zu Bänken mit Rückenlehnen können auf beiden Seiten Personen Platz nehmen, dadurch sind sie insbesondere an frequentierten Orten ideal: freistehend oder mit dem passenden Tisch als Sitzgruppe. Der Sockel ist aus pulverbeschichtetem Stahl gefertigt. Immense Stabilität - bis zu 500 kg belastbar. Einsatzbereiche: Tennisplatz, Park, Schulen, Öffentliche Bereiche, Hotels, Firmengebäude. **Bis 500 kg belastbar!**

Ausfertigung: 4 Standbeine, **Bank-Latten:** Sitzfläche 4, **Lattengröße:** 85 x 35 mm, **Sitzflächen-Breite:** 400 mm, **Sitzhöhe = Gesamthöhe:** 460 mm, **Material:** Holz = Druckimprägniertes Kiefernholz, Gestänge = Stahl, 40 mm Rundrohr, pulverlackbeschichtet anthrazit, **Schrauben:** abgerundete Sicherheitsschrauben, **Gewicht:** 14 kg / 16,20 kg

| Artikel | Modell OHNE LEHNE | Preis / Stk | Preis / ab 4 Stk |
|--------------|---|-------------|------------------|
| 8435 001 007 | Holzbank 132 cm (Bausatz) | € 169,00 | € 159,00 |
| 8435 001 009 | Holzbank 160 cm (Bausatz) | € 229,00 | € 209,00 |
| | Frachtkosten 1- 2 Stück / pro Stück | | € 15,00 |
| | Frachtkosten ab 3 Stück / Lieferadresse | | € 32,00 |

TENNTASTIC



Qualitäts-Holzbank Tenntastic - MIT RÜCKLEHNE

Hochwertige Qualitäts-Bank aus druckimprägniertem Kiefernholz mit hoher Widerstandsfähigkeit gegen Feuchtigkeit, Schimmel und Pilzbefall, was sie für den Einsatz im Außenbereich besonders geeignet macht. Aufstellmöglichkeit als Solitär oder auch als modulares System, da sie bündig und ohne Armlehnen gefertigt sind. Hoher Sitzkomfort durch angenehme Rückenlehne und durchdachte Sitzfläche mit 390 mm Tiefe. Durch die Pulverbeschichtung erhält die Tenntastic-Holzbank eine einheitlich versiegelte Oberfläche, die das Material langlebig und optisch ansprechend macht. Die Bodenflächen sind leicht erweitert (ca. 5 cm) und gewährleisten so einen sicheren Stand. Zerlegte Anlieferung - leichte Montage.

Einsatzbereiche: Tennisplatz, Park, Schulen, Öffentliche Bereiche, Hotels.

Witterungs- und UV-beständig! Bis 500 kg belastbar!

Ausfertigung: 4 Standbeine, **Bank-Latten:** Rückenlehne 2, Sitzfläche 4, **Lattengröße:** 85 x 35 mm, **Sitzflächen-Breite:** 400 mm, **Sitzhöhe:** 460 mm, **Gesamthöhe:** 890 mm **Material:** Holz = Druckimprägniertes Kiefernholz, Gestänge = Stahl, 40 mm Rundrohr, pulverlackbeschichtet anthrazit, **Schrauben:** abgerundete Sicherheitsschrauben, **Gewicht:** 24 kg / 28 kg
MINDESTBESTELLMENGE bei 196 cm Bank: 2 Stück!!

| Artikel | Modell MIT LEHNE 160 cm | Preis / Stk | Preis / ab 4 Stk |
|--------------|---|-------------|------------------|
| 8435 001 002 | Holzbank 160 cm (Bausatz) | € 289,00 | € 274,00 |
| | Frachtkosten 1- 2 Stück / pro Stück | | € 15,00 |
| | Frachtkosten ab 3 Stück / Lieferadresse | | € 32,00 |

| Artikel | Modell MIT LEHNE 196 cm | Preis / Stk | Preis / ab 4 Stk |
|--------------|---|-------------|------------------|
| 8435 001 004 | Holzbank 196 cm (Bausatz) | € 319,00 | € 298,00 |
| | Frachtkosten 2 Stück - 10 Stück / Lieferadresse | | € 59,00 |

| Artikel | Ersatzleisten vorgebohrt (Mindestbestellung 2 Stk) | Preis / Stk |
|--------------|--|-------------|
| 8435 001 011 | Ersatzleiste - Länge 132 cm | € 12,00 |
| 8435 001 012 | Ersatzleiste - Länge 160 cm | € 14,00 |
| 8435 001 013 | Ersatzleiste - Länge 196 cm | € 18,00 |



Sitzbank Tennis Comfort - 150 cm - 2 Beinpaare

Profibank - elegant und robust. Aus 9 Stück mehrfach versteiften PVC-Hohlkammerprofilen gefertigt mit 2 Vollkunststoff-Füßen. Zerlegbar.

Witterungs- und UV-beständig! Farben: Weiß, Grün. Belastbar bis 240 kg.

Ausfertigung: 150 cm - 2 Beinpaare, **Gewicht:** 15,5 kg

| Artikel | Modell | Preis / Stk | Preis / ab 4 Stk |
|--------------|---|-------------|------------------|
| 8497 000 000 | Bank 150 cm Weiß | € 198,00 | € 184,00 |
| 8498 000 000 | Bank 150 cm Grün | € 209,00 | € 199,00 |
| 🚚 | Frachtkosten 1- 2 Stück / pro Stück | | € 15,00 |
| 🚚 | Frachtkosten ab 3 Stück / pro Lieferadresse | | € 32,00 |



Max. Beschriftungsgröße: 148,5 x 28,5 cm

Sitzbank mit Werbefläche - 150 cm

Die stabile Sitzbank ist mit einer starken GFK Vollflächen-Rückenlehne ausgestattet - diese bietet Platz zum Anbringen von individuellen Werbeaufklebern. Sitzfläche aus 5 mehrfach versteiften PVC-Hohlkammerprofilen. 2 Vollkunststoff-Füße. Zerlegbar. Witterungs und UV-beständig!

DRUCK: für die Herstellung benötigen wir eine druckfähige Vorlage (Vektorgrafik). Gegen Aufpreis bearbeiten wir auch gerne Ihr Logo.

| Artikel | Modell | Preis / Stk | Preis / ab 4 Stk |
|--------------|---|-------------|------------------|
| 8497 001 001 | Bank mit Werbefläche - 150 cm Weiß | € 339,00 | € 329,00 |
| 8497 001 002 | Beschriftung Werbefläche | € 95,00 | € 78,00 |
| 🚚 | Frachtkosten 1- 2 Stück / pro Stück | | € 15,00 |
| 🚚 | Frachtkosten ab 3 Stück / pro Lieferadresse | | € 32,00 |



Sitzbank Tennis Comfort - 200 cm - 3 Beinpaare

Profibank - elegant und robust. Aus 9 Stück mehrfach versteiften PVC-Hohlkammerprofilen gefertigt mit 3 Vollkunststoff-Füßen. Belastbar bis 320 kg.

Witterungs- und UV-beständig! Farben: Weiß, Grün **Gewicht:** 18,5 kg

Ausfertigung: 200 cm - 3 Beinpaare **MINDESTBESTELLMENGE: 2 Stück!!**

| Artikel | Modell | Preis / Stk | Preis / ab 4 Stk |
|--------------|---|-------------|------------------|
| 8431 001 003 | Bank 200 cm Weiß | € 269,00 | € 249,00 |
| 8431 001 002 | Bank 200 cm Grün | € 279,00 | € 259,00 |
| 🚚 | Frachtkosten 2 - 10 Stück / pro Lieferadresse | | € 59,00 |



Sitzbank ohne Rückenlehne - 150 cm - 2 Beinpaare

Flexibel einsetzbare und beidseitig verwendbare Sitzbank bzw. Garderobenbank. Gefertigt aus 5 Mehrkammerprofil-Kunststoffplatten mit 2 Vollkunststoff-Füßen. Belastbar bis 240 kg. **Witterungs- und UV-beständig!**

Farbe: Weiß **Ausfertigung:** 150 cm - 2 Beinpaare, **Gewicht:** 9 kg

| Artikel | Modell | Preis / Stk | Preis / ab 4 Stk |
|--------------|---|-------------|------------------|
| 8497 001 008 | Bank ohne Lehne - 150 cm Weiß | € 144,00 | € 134,00 |
| 🚚 | Frachtkosten 1- 2 Stück / pro Stück | | € 15,00 |
| 🚚 | Frachtkosten ab 3 Stück / pro Lieferadresse | | € 32,00 |



Nummerierung



Montageloch

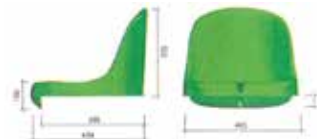

Stadionsitz COMPACT

In- & outdoorgeeignete Tribünensitze zur Selbstmontage! Die robusten Sitze lassen sich auf beinahe jedem Untergrund einfachst montieren (3-fache Verschraubung). Die Befestigungspunkte sind gegen Vandalismus geschützt. Gespritztes Polypropylen, schlagfest, UV beständig. Jeder Sitz ist mit einem Wasserablauf ausgestattet.

TIPP: Die Sitze können gegen Aufpreis auch nummeriert werden. Eine flammhemmende Ausführung kalkulieren wir Ihnen auf Anfrage gerne.

Sitzbreite: 444 mm, Sitztiefe: 331 mm, Lehnenhöhe: 134 mm, Gewicht: 0,810 kg. MINDESTBESTELLUNG 10 STÜCK!!

| Artikel | Modell | ab 10 Stk pro Stück | ab 50 Stk pro Stück | ab 100 Stk pro Stück |
|---|----------------------------|------------------------|------------------------|--------------------------------------|
| 2552 020 001 | Compact - SCHWARZ Ral 9017 | € 34,00 | € 30,00 | € 26,00 |
| 2552 021 001 | Compact - WEISS Ral 9016 | € 34,00 | € 30,00 | € 26,00 |
| 2552 022 001 | Compact - ORANGE Ral 2008 | € 34,00 | € 30,00 | € 26,00 |
| 2552 023 001 | Compact - GRÜN Ral 6001 | € 34,00 | € 30,00 | € 26,00 |
| 2552 024 001 | Compact - BLAU Ral 5015 | € 34,00 | € 30,00 | € 26,00 |
| 2552 025 001 | Compact - GELB Ral 1018 | € 34,00 | € 30,00 | € 26,00 |
| 2552 026 001 | Compact - ROT Ral 3002 | € 34,00 | € 30,00 | € 26,00 |
| 2552 027 001 | Compact - GRAU Ral 7001 | € 34,00 | € 30,00 | € 26,00 |
| ☛ Sonderverpackung / Lieferung | | | | € 33,00 |
| ☛ Frachtkosten 10 - 49 Stück / Lieferung | | | | € 145,00 |
| ☛ Frachtkosten 50 - 100 Stück / Lieferung | | | | € 245,00 |
| ☛ Frachtkosten ab 100 Stück | | | | Wir berechnen es Ihnen gerne! |

Stadionsitz TRIBÜNE mit Rückenlehne

In- & outdoorgeeignete Tribünensitze zur Selbstmontage! Die robusten Sitze lassen sich auf beinahe jedem Untergrund einfachst montieren (3-fache Verschraubung). Die Befestigungspunkte sind gegen Vandalismus geschützt. Gespritztes Polypropylen, schlagfest, UV beständig. Jeder Sitz ist mit einem Wasserablauf ausgestattet.

TIPP: Die Sitze können gegen Aufpreis auch nummeriert werden. Eine flammhemmende Ausführung kalkulieren wir Ihnen auf Anfrage gerne.

Sitzbreite: 445 mm, Sitztiefe: 395 mm, Lehnenhöhe: 326 mm, Gewicht: 1,930 kg. MINDESTBESTELLUNG 10 STÜCK!!

| Artikel | Modell | ab 10 Stk pro Stück | ab 50 Stk pro Stück | ab 100 Stk pro Stück |
|---|----------------------------|------------------------|------------------------|--------------------------------------|
| 2552 010 001 | Tribüne - SCHWARZ Ral 9017 | € 44,00 | € 39,00 | € 33,00 |
| 2552 011 001 | Tribüne - WEISS Ral 9016 | € 44,00 | € 39,00 | € 33,00 |
| 2552 012 001 | Tribüne - ORANGE Ral 2008 | € 44,00 | € 39,00 | € 33,00 |
| 2552 013 001 | Tribüne - GRÜN Ral 6001 | € 44,00 | € 39,00 | € 33,00 |
| 2552 014 001 | Tribüne - BLAU Ral 5015 | € 44,00 | € 39,00 | € 33,00 |
| 2552 015 001 | Tribüne - GELB Ral 1018 | € 44,00 | € 39,00 | € 33,00 |
| 2552 016 001 | Tribüne - ROT Ral 3002 | € 44,00 | € 39,00 | € 33,00 |
| 2552 017 001 | Tribüne - GRAU Ral 7001 | € 44,00 | € 39,00 | € 33,00 |
| ☛ Sonderverpackung / Lieferung | | | | € 33,00 |
| ☛ Frachtkosten 10 - 49 Stück / Lieferung | | | | € 145,00 |
| ☛ Frachtkosten 50 - 100 Stück / Lieferung | | | | € 245,00 |
| ☛ Frachtkosten ab 100 Stück | | | | Wir berechnen es Ihnen gerne! |

MADE
IN
GERMANY

Schiedsrichterstuhl UPGRADE

Beste Verarbeitung - für höchste Ansprüche - gefertigt aus Aluminium nach DIN 33941-1 und GS-Prüfung. **6 extrabreite Stufen** (8,5 cm, geriffelt) für ein hohes Maß an Trittsicherheit. Weiteres **PLUS: Ablageblech im Mittelteil!** Optimale Standsicherheit durch breite Alu-Grundplatte vorne und quadratische Stellfüße hinten. UV-beständige Sitzschale auf 188,5 mm Höhe (nach ITF, ATP und WTA Standard). Sicherheitsverstärkung: Metallstrebe auf der Rückseite und Spreizsicherung. Vormontiertes Schreibrrett inklusive. **Größe:** 155 x 74 x 216/221 cm **Gewicht:** 18 kg

8541 001 001 Modell UPGRADE 1 € 610,00
Frachtkosten/Stück € 75,00

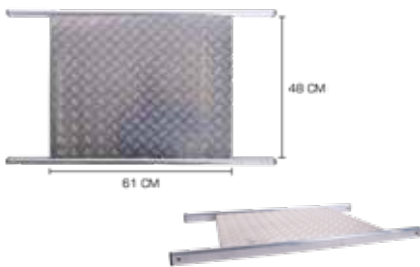

Ersatz-Ablageblech für Schiedsrichterstuhl

Mittelablage für Schiedsrichterstuhl. Passend auf die Modelle Classic, Upgrade und Premium Turnier. Das Ablagefach dient als zusätzlicher Stabilisator auf dem auch Getränke oder Schreibutensilien abgelegt werden können. 2,25 kg **Gesamt:** 90 x 52 x 4 cm **Ablagefläche:** 61 x 48 cm

8541 001 005 Mittel-Ablageblech € 79,00 Fracht 12,00



MADE
IN
GERMANY

Schiedsrichterstuhl CLASSIC

Aluminium Schiedsrichterstuhl mit europäischem Gütesiegel DIN 33941-1 und GS-Prüfung. Beste Verarbeitung, Made in Germany! Optimale Standsicherheit durch breite Alu-Grundplatte vorne und quadratische Stellfüße hinten. Die bequeme Sitzschale befindet sich auf 1885 mm Höhe (nach ITF, ATP und WTA Standard) und ist über 5 stabile Treppenstufen erreichbar. Schallensitz (UV-beständig) mit Metallstrebe auf Rückseite. Keine Mittelablage aber funktionales Schreibrrett inklusive (53 x 1,5 x 1 cm).

Größe: 155 x 74 x 216/221 cm **Gewicht:** 16,2 kg

8541 000 000 Modell CLASSIC 2 € 495,00
Frachtkosten/Stück € 75,00



Anklemm-Vorrichtung



Metallstreben-Aufnahme

Ersatz-Sitzschale für Modelle Classic und Upgrade

Original Ersatz-Sitzschale für unsere gängigen Schiedsrichterstühle Classic und Upgrade. Passend auch für Court Royal-Modelle. UV-beständig und stabil. Befestigung: Anklemmbar. **Größe:** 45 x 41, **Lehne** 39 x 38 cm **Abmessung der Achse zur Befestigung am Stuhl:** L 44 cm Ø 20 mm **Material:** Kunststoff **Gewicht:** 1,1 kg

8597 007 001 Sitzschale Farbe ROT € 49,00 Fracht 12,00

8597 007 002 Sitzschale Farbe WEISS € 49,00 Fracht 12,00

Ersatz-Sitzschale altes Modell mit Metallstreben-Aufnahme

Anklemmbare Schiedsrichterstuhl-Sitzschalen mit seitlicher Metallstreben-Aufnahme. Alte Ausführung bis 2007! UV-beständiges, robustes Material. Passend unter anderem auf unser Vorgängermodell Premium Turnier. **Größe:** 45 x 42,5, **Lehne** 37 x 42 cm **Abstand: zwischen Klemmhaltern** 16,5 cm, **zwischen Metallstreben-Aufnahmen:** 40 cm **Gewicht:** 1,3 kg

8597 021 001 Sitzschale Farbe ROT € 49,00 Fracht 12,00

8597 022 001 Sitzschale Farbe WEISS € 49,00 Fracht 12,00



Zusatz: Ständer

Drehscheibe



Spielstandsanzeige Chip Grün

Wetterfestes und schlagfestes Vollkunststoff-Gehäuse. Um jegliche Rostmöglichkeit zu verhindern, wurden auch die Befestigungsnieten und die leicht drehenden Ziffernscheiben aus Kunststoff gefertigt. Mit nur einem Einstellvorgang beidseitig ablesbar.

Maße: 61 x 46 cm **Ziffernhöhe:** 7 cm

Farbe: Hellgrün / Weiß

| | | |
|--------------|--------------|---------|
| 8468 002 002 | Anzeige Chip | € 89,00 |
| | ab 3 Stück | € 79,00 |

Spielstandsanzeige Match Pointer

Weitbreiteter Spielstandsanzeiger aus UV-beständigem Kunststoff mit nichtrostenden Beschlägen. Auf Vorder- und Rückseite beschriftet. Ersatz-Drehscheiben auch in anderen Größen nachbestellbar. PVC-Standfuß befüllbar.

Größe L: 56 x 80 cm **Ziffernhöhe:** 10 cm

Maße: 61 x 46 cm **Ziffernhöhe:** 7 cm

| | | |
|--------------|--------------------------|----------|
| 8632 000 000 | Anzeigetafel Größe L | € 232,00 |
| 8634 000 000 | Ständer (Standfuß) Gr. L | € 66,00 |

| | | |
|--------------|---------------------------|---------|
| 8492 001 003 | Ersatzdrehscheibe S/Stück | € 13,00 |
|--------------|---------------------------|---------|

| | | |
|--------------|---------------------------|---------|
| 8492 001 001 | Ersatzdrehscheibe M/Stück | € 15,00 |
|--------------|---------------------------|---------|

| | | |
|--------------|---------------------------|---------|
| 8492 000 000 | Ersatzdrehscheibe L/Stück | € 16,00 |
|--------------|---------------------------|---------|

| | | |
|--------------|----------------------------|---------|
| 8492 001 002 | Ersatzdrehscheibe XL/Stück | € 17,00 |
|--------------|----------------------------|---------|

Spielstandsanzeige PREMIUM - mit WERBE-DRUCK

Wir fertigen Ihnen Ihre eigene SPIELSTANDS-ANZEIGE PREMIUM nach Maß und bedrucken sie auf Wunsch mit ihrem ausgewählten Motiv (Sponsor- oder Vereinslogo). Detailinfo zu unserer hochwertigen Anzeigentafel finden Sie auf unserer Homepage oder durch Scannen des QR-Codes. Sie bestimmen Farbe und Aufdruck und wir liefern passgenau nach Ihren individuellen Vorgaben. **WICHTIG: Druckfähige Vorlage (Vektorgrafik) notwendig.** Gegen Aufpreis bearbeiten wir auch gerne Ihr Logo. (Klischeekosten).

| | | |
|--------------|-------------------------------|----------|
| 8479 001 007 | Classic MIT DRUCK - Einseitig | € 289,00 |
|--------------|-------------------------------|----------|

| | | |
|--------------|--------------------------------|----------|
| 8479 001 008 | Classic MIT DRUCK - Beidseitig | € 329,00 |
|--------------|--------------------------------|----------|

| | | |
|--------------|--------------------------------|----------|
| 8479 001 009 | Tiebreak MIT DRUCK - Einseitig | € 309,00 |
|--------------|--------------------------------|----------|

| | | |
|--------------|---------------------------------|----------|
| 8479 001 010 | Tiebreak MIT DRUCK - Beidseitig | € 349,00 |
|--------------|---------------------------------|----------|



Satzanzeige-Set

Die praktischen Anzeigetafeln zeigen den aktuellen Satz an und sind beidseitig sichtbar. Bedruckt mit 11 cm großen Zahlen (0-9). Einfach über das Netz stülpen. Lieferung inkl. Tasche.

Größe: 15 x 18 cm **Ziffernhöhe:** 11 cm

| | | |
|--------------|-------------|---------|
| 8635 000 000 | Satzanzeige | € 39,00 |
|--------------|-------------|---------|

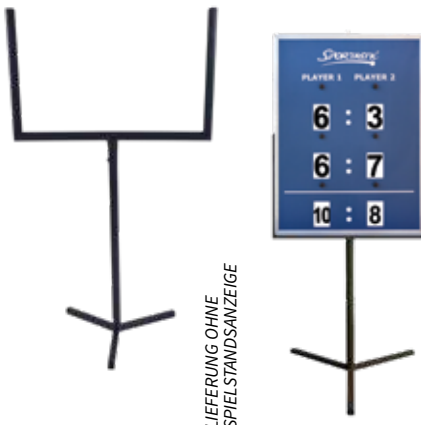

LIEFERUNG OHNE SPIELSTANDSANZEIGE

Ständer für Spielstandsanzeige - Modell Premium

Mobiler Ständer passend für sämtliche Modelle der Spielstandsanzeige Premium. Ermöglicht weite Sichtbarkeit ohne Wand- bzw. Zaunbefestigung. Exakt 1m hoch – die Anzeigetafel befindet sich dann 50 cm - 150 cm über Boden. Stabile Ausfertigung aus pulverbeschichtetem Stahl. Als zusätzliche Sicherung Gewichte auf Beine auflegen oder Bodenfixierung vornehmen (pro Bein 1 Loch vorgesehen). Passt auch in herkömmliche Schirmständer. Gewicht: 5 kg.

| | | |
|--------------|---------------------|----------|
| 8634 001 002 | Ständer für Premium | € 109,00 |
|--------------|---------------------|----------|



Spielstandsanzeige PREMIUM - Modell Classic, Einseitig beschriftet

Die Verwendung hochwertiger Materialien und die sorgfältige Herstellung in einer europäischen Manufaktur mit großem Verständnis für Materialien und Fertigungsprozesse zeichnen die neuen Tenntastic Produkte aus. Die einseitige Spielstandsanzeige wird mit einer starken Alu Vorderseite und einer robusten Kunststoff-Rückseite gefertigt. Rundumlaufender Alu-Rahmen. Gute Zahlen-Sichtbarkeit. Anzeige: 3 Sätze 0-7/einseitig beschriftet.

Maße: 100 x 75 x 2 cm **Ziffernhöhe Satzanzeige:** 11 cm **Gewicht:** 5,8 kg **Aufhängevorrichtung:** Metallring **Drehknöpfe:** 6 **Farbe:** Tenntastic-Blau / Weiß

8479 001 011 PREMIUM, Modell Classic - Einseitig € 269,00 ab 3 Stk € 254,00

8492 001 007 Ersatzdrehzscheibe einseitig 0-7 / Stück € 15,00 ab 6 Stk € 12,00

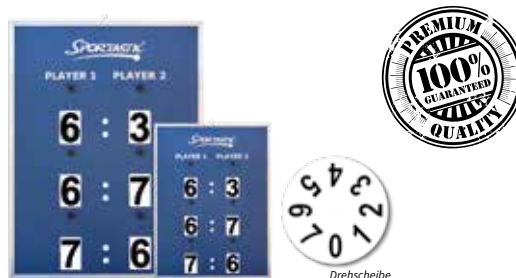

Spielstandsanzeige PREMIUM - Modell Classic, Beidseitig beschriftet

Mit nur einem Einstellvorgang beidseitig ablesbare High-Quality Spielstandsanzeige. Sowohl die Vorder- als auch die Rückplatte sind aus einer erstklassigen Alu/Kunststoff/Alu-Konstruktion produziert - extrem beständig und robust. Hochwertiger UV-Druck. Als Extra-Verstärkung läuft rundum ein widerstandsfähiger Alu-Rahmen. Gute Sichtbarkeit der Zahlen (11 cm Höhe). Wetterbeständig. Anzeige: 3 Sätze 0-7/beidseitig beschriftet.

Maße: 100 x 75 x 2 cm **Ziffernhöhe Satzanzeige:** 11 cm **Gewicht:** 5,8 kg **Aufhängevorrichtung:** Metallring **Drehknöpfe:** 6 **Farbe:** Tenntastic-Blau / Weiß

8479 001 012 PREMIUM, Modell Classic - Beidseitig € 309,00 ab 3 Stk € 289,00

8492 001 010 Ersatzdrehzscheibe beidseitig 0-7 / Stück € 19,50 ab 6 Stk € 14,00



Spielstandsanzeige PREMIUM - Modell Tiebreak, Einseitig beschriftet

Eine klare und leicht lesbare Darstellung von 2 Sätzen und einer Tiebreak-Anzeige, das ist bei Spielstandsanzeigen noch eine Seltenheit. Unsere Tenntastic Premiumanzeige kann nicht nur das - sie überzeugt auch durch ihre noch nie dagewesene hohe Qualität. Hochschlagfeste Materialien (Vorderseite: Alu, Rückseite: Kunststoff), UV-Druck und das elegante Design machen die Tafel zum neuen Tenniscourt-Must-Have!

Maße: 100 x 75 x 2 cm **Ziffern Satz/Tiebreak:** 11 cm / 9 cm **Gewicht:** 5,8 kg **Aufhängevorrichtung:** Metallring **Drehknöpfe:** 6 **Farbe:** Tenntastic-Blau

8479 001 013 PREMIUM, Modell Tiebreak - Einseitig € 289,00 ab 3 Stk € 274,00

8492 001 008 Ersatzdrehzscheibe einseitig 0-10 / Stück € 16,00 ab 6 Stk € 13,00



Spielstandsanzeige PREMIUM - Modell Tiebreak, Beidseitig beschriftet

Diese Spielstandsanzeige der Spitzenklasse, hergestellt aus absolut langhaltenden und belastbaren Materialien, garantiert Ihnen jahrelangen Einsatz und Zuverlässigkeit. Beidseitige, schnelle und zuverlässige Punkteverfolgung (inkl. Tiebreakanzeige) mit nur einem Einstellvorgang. **Alu/Kunststoff/Alu-Bauweise** mit zusätzlicher Verstärkung durch umlaufenden Alu-Rahmen. UV-Druck. **TIPP: Auch mit freistehendem Ständer erhältlich.** **Maße:** 100 x 75 x 2 cm **Ziffern Satz/Tiebreak:** 11 cm / 9 cm **Gewicht:** 5,8 kg **Aufhängevorrichtung:** Metallring **Drehknöpfe:** 6 **Farbe:** Tenntastic-Blau

8479 001 014 PREMIUM, Modell Tiebreak - Beidseitig € 329,00 ab 3 Stk € 309,00

8492 001 011 Ersatzdrehzscheibe beidseitig 0-10 / Stück € 20,50 ab 6 Stk € 15,00



Regulierband Schweiz - mit Spanngurt

Vom Schweizer Platzbauprofi entwickeltes Netzregulierband in Top Qualität! Brechkraft: 350 kg! Es lässt sich mittels Spanngurtschnalle besonders einfach einstellen und verstellt sich während der Saison nicht. Wetterbeständiges Gewebe, starker Karabinerhaken (stabil und rostfrei). Kann auch in Kombination mit Bodenhülsen-Befestigungen (mit mindestens 4,5 cm Durchmesser) verwendet werden. **Höhenregulierung:** Spanngurt **Karabiner:** mit selbstsicherndem Bügel **Bandbreite:** 5 cm **Material:** 100% Polyester **Gewicht:** 320 Gramm

8587 001 006 Schweiz € 22,00



Regulierband Top - mit stufenloser Stellschnalle

Weiches und bruchbeständiges Gurtband aus besonders witterungsbeständigem Nylon. Zwei Stahl-Schnellschnallen ermöglichen eine präzise, millimetergenaue Feineinstellung - und das stufenlos. Dieses Regulierband ist aufgrund der gewählten Materialien (Nylon und Stahl) besonders langlebig und zuverlässig. Drehwirbelkarabiner am Band-Ende.

Höhenregulierung: stufenlose Stellschnalle **Karabiner:** mit Drehfunktion **Bandbreite:** 5,5 cm **Material:** Nylon **Gewicht:** 180 Gramm

8587 000 000 Top Einzel € 16,50
ab 2 Stück € 14,50



Regulierband Quick & Easy - mit Klemmschnalle

Qualitäts-Gurtband zur Regulierung der Netzhöhe auf 91,4 cm. Gefertigt aus hochfestem Nylon, das bekannt ist für seine hohe Stärke, Haltbarkeit, Abriebfestigkeit und Elastizität. Unser Quick & Easy Regulierband ist mit einer sehr belastbaren Klemmschnalle aus erstklassigem Kunststoff versehen. Spezielle Klemmlippen verhindern ein Aufspringen bei eventuellem Ballaufprall. Klemmschnallen-Befestigungen bleiben im Vergleich zu Stellschnallen zuverlässig in der von Ihnen gewählten Einstellung (kein unabsichtliches Lockern durch Zugwirkung). Quick & easy befestigt, dauerhaft zufrieden.

Höhenregulierung: Klemmschnalle **Karabiner:** mit Drehfunktion **Bandbreite:** 5,5 cm **Material:** Nylon **Gewicht:** 200 Gramm

8587 001 002 Quick & Easy Einzel € 19,00
ab 2 Stück € 16,00

Singlestützen

Vorgeschrieben für alle Meisterschaftsspiele im Einzel! Gerundete, netzschonende Gabel, standsichere Tellerfüße. Die ITF Tennisregeln besagen: Wird für Einzelspiele ein Netz für das Doppelfeld verwendet, muss das Netz auf einer Höhe von 1,07 m von zwei Singlestützen gestützt werden. Platzmitte = 91,4 m. **NEU: Jetzt auch in stabiler STAHL-Version (583 Gramm).**

8534 001 002 ALU / Paar € 59,00

8534 001 004 Weiß / Paar € 64,00

8534 001 003 Grün / Paar € 64,00

8534 001 005 STAHL / Paar € 64,00



Tennis-Netzgewicht Stahl

Durch das Tennis-Netzgewicht müssen keine Erdanker mehr mit Fundamenten in der Netzmitte befestigt werden. Das Gewicht (3,8 kg) ist ausreichend schwer, um das Netz auch bei schweren Wetterbedingungen stabil zu halten. Die Aufhängeöse mit einer Höhe von ca. 2 cm ist perfekt für die Befestigung des Gurtbandes geeignet. Ideal für Hallenplätze und temporäre Anlagen.

Größe: 29,5 x 4 x 4 cm **Gewicht:** 3,8 kg **Aufhängeöse:** Höhe 2 cm **Material:** Stahlrohr, lackiert.

8512 001 006 Netzgewicht Stahl € 79,00



Erdanker Spezial

Profi-Qualität aus verzinktem Stahl mit doppelter Verstärkung an beiden Enden und intelligenter Befestigung mittels Schraube/Mutter-System.

8512 001 002 Erdanker Spezial € 39,00

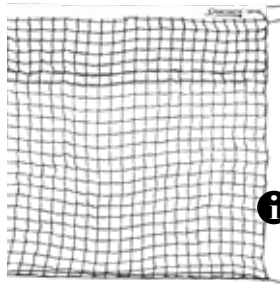

i 3 Jahre
GARANTIE

Tennisnetz für Singleplätze

Vorgefertigt für die Single-Platzgröße 10,05 m! Auch in Sondergrößen wie z.Bsp: 9,4 m erhältlich. Garnstärke: 3,4 mm. Die ersten 6 Reihen doppelt ausgeführt. Mehrfach vernähtes Abschlussband. Ummanteltes Stahlseil (4 / 5 mm). **Gewicht 10,05 m:** 5,7 kg **MW:** 45 x 45 mm

| | | |
|--------------|------------------------|-------------|
| 8500 001 009 | Singlenetz 10,05 m | € 219,00 |
| 8500 001 010 | Singlenetz Sonderlänge | ab € 239,00 |

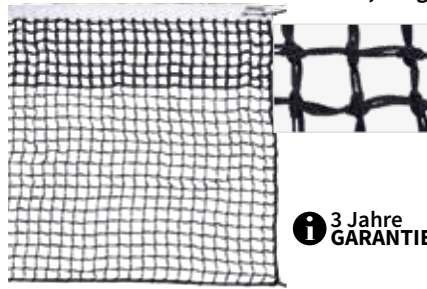

6,65 kg!

i 3 Jahre
GARANTIE

Tennisnetz Absolut

3 mm. Solides Tennisnetz aus schwarzem, gezwirnten Polyethylen-Garn: UV-beständig, scheuerfest und mit nahezu keiner Wasseraufnahme. Die obersten Reihen werden am meisten beansprucht, weshalb wir für eine erhöhte Lebensdauer auch bei den ersten 6 Reihen eine Doppelnetzreihe verarbeitet haben. Lieferung komplett mit ummanteltem Stahlseil.

Gewicht: 6,65 kg **Maschenweite:** 48 x 48 mm

| | | |
|--------------|--------------------|----------|
| 8500 001 015 | Tennisnetz Absolut | € 194,00 |
|--------------|--------------------|----------|



8,50 kg!

i 3 Jahre
GARANTIE

Tennisnetz Longlife

4 mm. **Hohe Qualität, die über Jahre erhalten bleibt!** Äußerst wetterfest. Aus festem, gezwirntem PE-Garn. Sehr gute UV-Beständigkeit, **hohe Reißfestigkeit am Knoten**, gute Scheuerfestigkeit, 0% Wasseraufnahme, widerstandsfähig, leicht zu reinigen. Mehrfach vernähtes Abschlussband. Oberste 6 Reihen doppelt. Ummanteltes Stahlseil. **Gewicht = Qualität!** 8,50 kg **Maschenweite:** 45 x 45 mm

| | | |
|--------------|---------------------|----------|
| 8500 001 014 | Tennisnetz Longlife | € 239,00 |
|--------------|---------------------|----------|



DRUCKVORSCHLAG



DRUCKVORSCHLAG

Netzwerbung Individuell

Wer kennt nicht den Philipp Chatrier Platz in Paris? Besondere Plätze haben besondere Namen. So könnten auch Sie in Ihrer Anlage einen Werbepartner sehr prominent präsentieren. Von einfarbigen Logos bis hin zu 4-farb Drucken, alles ist auf dieser 70 x 90 cm großen Blende möglich. Position: seitlicher Netzrand, zwischen Einzel- und Doppellinie. Wir produzieren Ihr Werbebanner schon ab 1 Stück. **Material:** Digimesh, gelochtes PVC **Befestigung:** Ösen, Kabelbinder (Kabelbinder nicht im Lieferumfang enthalten) **Druckvorlage:** im Vektorformat notwendig **Grundfarben:** Weiß, Blau, Schwarz, Grün.

| | | |
|--------------|--------------------|---------|
| 8531 001 002 | Netzwerbung | € 59,00 |
| 9210 000 000 | Klischeekosten (*) | € 70,00 |
| | Frachtkosten | € 12,90 |

(*) WAS SIND KLISCHEEKOSTEN: Sollten Sie kein Logo im Vektorformat zur Verfügung haben, kann unsere Grafikabteilung das passende Format erstellen. Wir beraten Sie gerne!

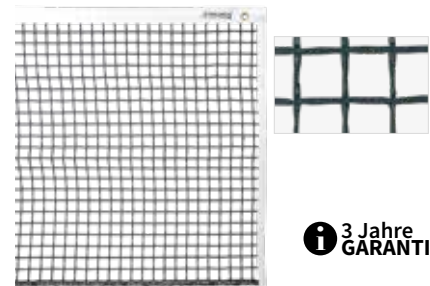

i 3 Jahre
GARANTIE

Tennisnetz Court Knotenlos

4 mm mit Kunststoffbeschichtung (Verbindungskreuze auf 6 mm verstärkt). Das knotenlose Tennisnetz aus Polyestergewebe entspricht den Abmessungen der ITF und DTB. Extrem schnelltrocknend und widerstandsfähig. UV-beständig. Formstabil („fällt“ aufgrund seines Gewichtes sehr schön). Die Maschen sind „unverschiebbar“. Verzinktes, 4 mm Stahlseil. Seitliche Netzeinfassung. **Gewicht:** 8,60 kg **MW:** 45 x 45 mm

| | | |
|--------------|-----------------|----------|
| 8500 001 002 | Court Knotenlos | € 395,00 |
|--------------|-----------------|----------|



HÖHENVERSTELLBAR

KOMPLETTSYSTEME:

- ✓ INKLUSIVE Spannzubehör
- ✓ INKLUSIVE Bleileine
- ✓ INKLUSIVE Karabiner

**SONDERANFERTIGUNGEN
MÖGLICH!**

1 Teleskopmittelsteher



Ersatz-Spannseil Stahl

Stahlseil Ø 4 mm in Meterware (ohne Ösen) oder vorgefertigt in Tennisnetz-Länge (13,5 m lang) mit zwei Schlaufen. Sonderlängen auf Wunsch.

Art 3262 015 001 = Vorgefertigtes System aus verzinktem, ummanteltem Stahlseil in 13,5 m inkl. zwei Schlaufen.

| | |
|---|---------|
| 3262 017 001 Meterware verzinkt - per LFM | € 2,80 |
| 3262 016 001 Meterware PVC Mantel - per LFM | € 3,60 |
| 3262 015 001 Vorgefertigt: 13,5 m + 2 Schlaufen | € 46,00 |

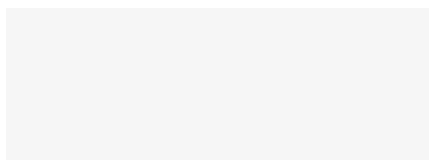

Netzeinfassband

Einfassband aus weißem Polyestergewebe, versehen mit Messingösen und Leinen zum Anschlingen. Kann von jedem Platzwart leicht angebracht werden.

| | |
|---|---------|
| 4158 021 002 Netzeinfassband 10 cm Breite | € 74,00 |
| 4158 022 002 Netzeinfassband 12 cm Breite | € 74,00 |

Platztrennnetz Quality

Schutznetz zwischen zwei Tennisplätzen. 3,0 mm Netzstärke, 45 mm Maschenweite, knotenlos, UV-beständig. **Auf Wunsch erfolgt die Lieferung bereits inkl. Spannzubehör, Aufhängekarabiner und kompletter Randleinung.** Zur besseren Stabilisierung des Trennnetzes verwenden Sie bitte den höhenverstellbaren **TELESKOP-MITTELSTEHER**. **Länge:** 38 m durchgehend oder 2 Stück á 19 m - mit praktischem Mitteldurchgang **Höhe:** 2,5 bzw. 3 m **Farbe:** Grün. **Sonderlängen und -breiten auf Anfrage möglich.**

| | | |
|--------------|--|----------|
| 8538 010 001 | 2 Stk. á 19 m H: 2,5 m - ohne Zubehör | € 569,00 |
| 8538 000 000 | 2 Stk. á 19 m H: 2,5 m - INKLUSIVE Zubehör | € 609,00 |
| 8538 011 001 | 2 Stk. á 19 m H: 3,0 m - ohne Zubehör | € 649,00 |
| 8538 001 001 | 2 Stk. á 19 m H: 3,0 m - INKLUSIVE Zubehör | € 689,00 |
| 8539 010 001 | 1 Stk. á 38 m H: 2,5 m - ohne Zubehör | € 549,00 |
| 8539 000 000 | 1 Stk. á 38 m H: 2,5 m - INKLUSIVE Zubehör | € 589,00 |
| 8539 011 001 | 1 Stk. á 38 m H: 3,0 m - ohne Zubehör | € 629,00 |
| 8539 001 001 | 1 Stk. á 38 m H: 3,0 m - INKLUSIVE Zubehör | € 669,00 |
| 8586 000 000 | ZUSATZ: Teleskopmittelsteher 1 | € 59,00 |
| 8538 020 001 | ZUSATZ: Spannsystem Komplettsset | € 79,00 |
| 8538 020 002 | Seilverlängerung per Laufmeter | € 1,90 |

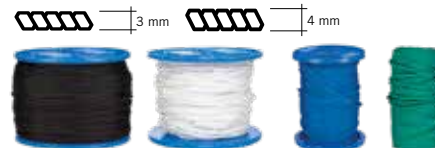

Netzflick- & Befestigungsschnur

Polypropylen-Flechtseile in unterschiedlichen Stärken und Farben. Zum Befestigen von Werbepanellen oder zum Ausbessern von Netzgeweben.

| | | |
|--------------|---------------------|--------|
| 4156 001 001 | Blau Ø 4 mm, lfm | € 0,70 |
| 4156 001 002 | Grün Ø 4 mm, lfm | € 0,70 |
| 4157 001 002 | Weiß Ø 4 mm, lfm | € 0,70 |
| 4158 001 001 | Schwarz Ø 4 mm, lfm | € 0,70 |
| 4156 000 000 | Grün, Ø 3 mm, lfm | € 0,60 |
| 4157 000 000 | Weiß Ø 3 mm, lfm | € 0,60 |
| 4158 000 000 | Schwarz Ø 3 mm, lfm | € 0,60 |

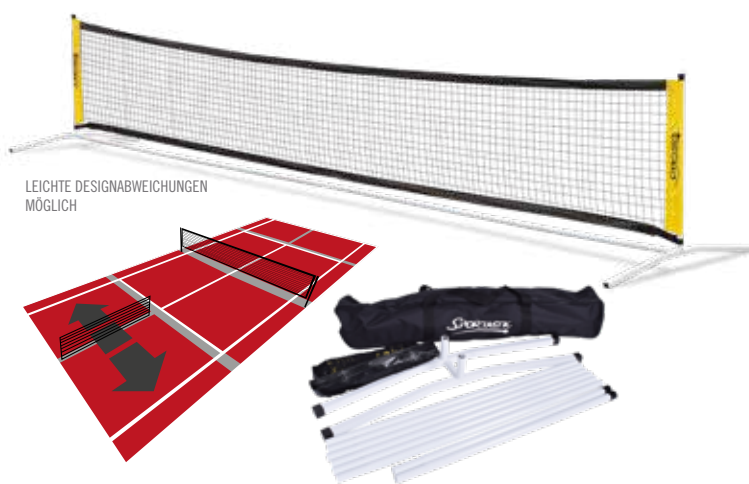

Netzsystem Stage 3 (5 Meter Länge)

Gemäß der Empfehlungen des österreichischen Tennisverbandes (ÖTV) haben wir diese praktische, mobile Tennisnetzanlage produziert. Sie soll angehenden Tennisspieler unterstützen und Ihnen die Möglichkeit geben auf kleineren Courts wichtige Tennis-Taktiken zu erlernen.

Die freistehende Tennisanlage ist mit einem hochwertigen 5-Meter-Netz versehen. Stabile Standfüße, gute Verarbeitung. Ideal für die Trainingsstunde (Kleinfeldtennis) oder einfach ein paar schnelle Ballwechsel im Hof.

Größe: 5 m x 0,85 m **Gewicht:** 7,5 kg

| | | |
|--------------|--------------------------------|----------|
| 2921 000 000 | NETZSYSTEM STAGE 3 - Länge 5 m | € 139,00 |
| 2921 001 002 | Ersatznetz für 5 m - Netz | € 40,00 |



Netzsystem Play Short (3 Meter Länge)

Immer und überall ein Spielfeld zum Tennistraining oder -spiel errichten können.... mit diesem kompakten, freistehenden Netzsystem kein Problem! Ein Metallgestänge sorgt für stabilen Stand und verhindert ein Durchhängen des Netzes. Für Drinnen & Draußen geeignet.

Größe: 3 m x 0,85 m **Gewicht:** 5,9 kg

| | | |
|--------------|-----------------------------|---------|
| 2930 003 001 | NETZSYSTEM PLAY - Länge 3 m | € 98,00 |
| 2930 003 002 | Ersatznetz für 3 m - System | € 34,00 |



Netzsystem Play Classic (6 Meter Länge)

Die mobile, freistehende Netzanlage ist für Kleinfeld-Tennis aber auch für diverse Schulsport-Spiele und im Freizeitbereich einsetzbar. Wetterbeständige, massive Ausführung - für Drinnen & Draußen geeignet. Ein Metallgestänge sorgt für stabilen Stand und verhindert ein Durchhängen des Netzes.

Größe: 6,05 m x 0,85 m **Gewicht:** 9 kg

| | | |
|--------------|--------------------------------|----------|
| 2930 006 001 | NETZSYSTEM PLAY - Länge 6,05 m | € 159,00 |
| 2930 006 002 | Ersatznetz für 6,05 m - System | € 46,00 |

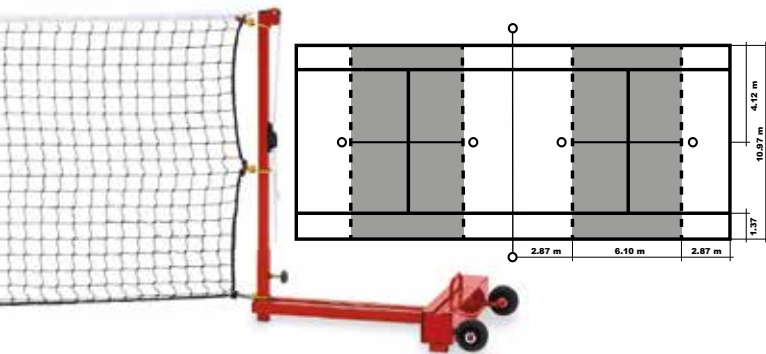

Fahrbare Kleinfeldtennisanlage, Komplettsset

Sehr stabile, mobile Tennisnetzanlage (wetterfest, da pulverbeschichtet) mit einschiebbaren und abnehmbaren Gegengewichten für sehr **hohe Standfestigkeit**. Im Freien, sowie in der Halle einsetzbar. Verstellbare Netzhöhe; optimale Netzspannung gewährleistet. Leichter Transport durch Fahrrollen. Zerlegbar, einfacher Auf- und Abbau. Netzhöhe justierbar. Lieferung inkl. Netz (6,10 x 0,85 m). Made in Germany. **Gewicht gesamt:** 50 kg

| | | | |
|--------------|---------------------------------|----------|---------|
| 2380 001 006 | Fahrbare Kleinfeld-Tennisanlage | € 595,00 | € 80,00 |
|--------------|---------------------------------|----------|---------|

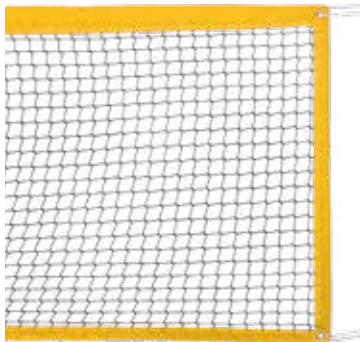

Beach Tennisnetz Champ

Beachtennissetz aus hochfestem Polypropylen 2,3 mm (Maschenweite 45 mm). Ringsum mit Bandeinfassung Neongelb, Kevlar-Spannseil 11,7 Meter unten mit langer PA-Leine. Zusätzlich seitliche Polyesterstäbe und Ösen mit Anbindschnüren an den Ecken.

Größe: 9,5 x 1 m **Einfassband:** neongelb

2610 004 001 Beach Tennisnetz Champ € 232,00



Beach KOMBI Netanlage

Multifunktionelles **Netzanlagensystem für Beachtennis, Volleyball und Badminton.** Netzpfeistengarnitur aus 2 pulverbeschichteten Stahlrohrpfosten (3 teilig) mit regulierbaren Abspannleinen und 4 Erdankern (max. Pfostenhöhe 2,45 m). Kombinetz 8,50 x 0,90 m, Spielfeldmarkierung 5 mm stark, Gelb 8 x 16 m. Tragetasche.

2610 014 001 Beach KOMBI Netanlage € 298,00



Beach Tennisnetz KOMPLETT

Komplette Netzanlage für einen Beach-Tennis-Platz. Netz, Spielfeldmarkierung, Netzpfeisten, Tasche. 2 Netzpfeisten (3-teilig 1,90 m), 4 Schnellspanngurte, 2 Kevlar-Spannleinen mit 6 Metern zum Verspannen, Beach-Tennisnetz 9,5 x 1 m. Spielfeldmarkierung 50 mm, blau (9 x 18 m) verstellbar auf 8 x 16 m).

2610 017 001 Beach Tennisnetz KOMPLETT € 598,00



Leichter Transport durch Räder und Hebelwirkung



Netzösen
(feste Höhe)

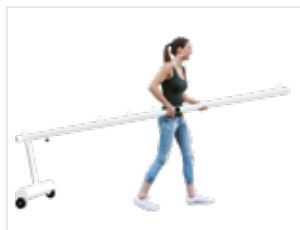

Mobiler Multi-Spielpfeisten „3 in 1“

Einfaches, aber sehr vielseitig nutzbares „3 in 1“ Spielpfeistensystem für eine große Anzahl von Netz/Schnurspielen wie:

- Volleyball
- Badminton
- Tennis / Fußballtennis
- diverse Rückschlagspiele / „Über-Schnurspiele“

Das mobile Netzsystem ist zerlegbar (zusammenklappbar) und erlaubt sowohl eine platzsparende Aufbewahrung, als auch einen unkomplizierten Transport (Auto). Durch das Einsetzen der Verlängerungsstangen (fixierbar) ist das Netz im Nu auf die richtige Höhe eingestellt. 2 Fahrrollen pro Steher.
Stellmaß/Steher (L/B/H): 60 x 60 x 250 cm, Ø 6,5 cm **Aufhängemöglichkeiten Netz in Höhe:** 81,4 cm (Kinder-Tennis), 109,4 cm (Tennis), 132 cm / 155 cm (Badminton), 168,5 / 241 cm (Volleyball) **Maximalhöhe Netz Oberkante:** 241 cm **Material:** Heavy Duty Stahl **Eigengewicht Einzelsteher:** 30 kg (Paar 60 kg) **Weitere Details:** In- & Outdoor geeignet, Inkl. Hallenbodenschutz. **Lieferung ohne Netze! Wir beraten sie gerne.**

2380 001 003 Multi-Spielpfeisten / Paar € 350,00 ab 2 Paar € 305,00

Frachtkosten / Lieferung € 110,00

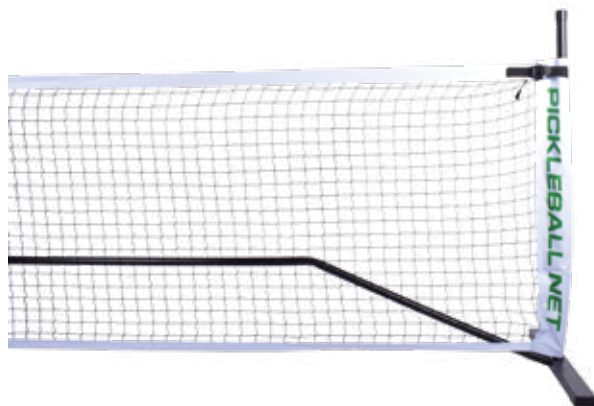

Pickleballnetz PRO, tragbar (6,7 Meter Länge)

Tragbares Pickleball-Netz für den Außen- und Innenbereich nach offiziellen Größen-Vorschriften des IFP! Hochwertiges Netzsystem für Einzel- und Doppelspiele (Länge: 6,7 m, Höhe mittig: 86,4 cm – an den Seitenpfosten darf das Netz um maximal 5,1 cm höher oder niedriger sein) – somit auch für offizielle Pickleball-Turniere einsetzbar. Das selbststehende Netz steht Dank seines verstärkten Metallrahmens sicher und solide auf jedem festen Untergrund. Einfache Montage ohne Werkzeug. Lieferung inkl. Tragetasche.

Größe System/Netz: 6,70 x 0,97 / 6,70 x 0,865 cm **Gewicht:** 9,6 kg

2931 008 002 NETZSYSTEM Pickleball inkl. Tasche € 199,00 ab 2 Stk € 179,00



Pickleball Zubehör

| | | | |
|---|--------------|---|----------------------------|
| 1 | 2931 009 005 | Pickleballset Joola (2 Racket, 4 Bälle) | € 129,00 ab 3 Stk € 114,00 |
| 2 | 2931 009 003 | Pickleballschläger Einzeln Gold | € 59,00 ab 2 Stk € 54,00 |
| 3 | 2931 013 001 | Pickleball Bälle Outdoor (6er Set) | € 20,00 |
| 4 | 2931 013 002 | Pickleball Bälle Indoor (6er Set) | € 20,00 |



Padel Tennis Bälle - Dunlop Pro Padel, FIP appr.

FIP APPROVED - zugelassen für Turnierspiele. Dieser hochwertige Padel-Ball überzeugt mit einer exklusiven Kernkonstruktion, die speziell für den Padel-Sport optimiert wurde. Das verwendete synthetische Gewebe sorgt für außergewöhnliche Haltbarkeit und ein herausragendes Spielgefühl. Im Vergleich zu herkömmlichen Padel-Bällen ist er schneller und hat mehr Sprungkraft. Ideal für Vereine und Wettbewerbe.

| PRO PADEL FIP | | Preis / Dose | Preis Gesamt |
|-----------------------------|----------|--------------|--------------|
| 2931 029 005 | 3er Dose | € 7,50 | € 7,50 |
| Karton (24 Dosen - á 3 Stk) | | € 4,90 | € 117,60 |



Padel Tennis Schläger - Dunlop Nanomax Lite

Dieses ausbalancierte Padel Bat überzeugt durch seine Graphit-Rahmen-Konstruktion auf Hybrid-Kopfform. Das weiche EVA-Material bietet optimalen Komfort, ein geringeres Gewicht und eine verbesserte Beweglichkeit. Breiter Sweetspot. Ideal für leicht fortgeschrittene Spieler, die ein vielseitiges Allround-Racket mit ausgewogener Performance suchen. MID RANGE.

Breite: 38 mm **Schlägertyp:** Hybrid **Gewicht:** 350 Gramm **Balance:** Medium

2931 029 003 Nanomax Lite € 98,00



Padel Tennis Schläger - Dunlop Megamax Black

Perfekt für den Schulsport: Der widerstandsfähige Graphit-Rahmen mit runder Kopfform sorgt für optimale Kontrolle und ein ausgewogenes Spielgefühl. Das weiche Pro-EVA-Material bietet ein angenehmes Treffergefühl und entlastet den Schlagarm. Der breite Sweetspot erleichtert das Spiel und macht den Schläger besonders einsteigerfreundlich. MID RANGE.

Breite: 38 mm **Schlägertyp:** Round **Gewicht:** 360 Gramm **Balance:** Medium

2931 029 004 Megamax Black € 78,00



Backstop Ballfangnetz

Praktischer Ballfänger - verhindert kaputte Blumenkästen, schützt Fensterscheiben und Hauswände. Galvanisierter und pulverbeschichteter Rahmen mit fix montiertem Ballfangnetz. Fußstützen können mit Bodenherigen zusätzlich verankert werden. Zwei verbundene Teile à 3 x 3 m = 3 x 6 m.

Größe: 3 x 6 m **Gewicht:** 39 kg **TÜV / CE**

3271 002 002 Backstop Ballfangnetz 300 x 600 cm € 285,00 ab 2 Stk € 265,00

Frachtkosten (1-2 Stück / Lieferung) € 45,00

Frachtkosten (ab 3 Stück / Lieferung) werden adäquat angepasst!



Komplettschuhreiniger

Ausgeklügeltes 3-Bürstensystem entfernt den Schmutz der Schuhe seitlich und auch von der Sohle. Bodenbefestigung möglich. Rost: Verzinkter Stahl. **Gewicht:** 5,3 kg **Größe:** 49 x 29,5 x 17 cm

8803 001 001 Schuhreiniger € 145

8803 001 006 Ersatzbürste Schwarz € 22

8803 001 007 Ersatzbürste Rot/Stk € 18



Schuhputzer

Äußerst robust und rutschfest. Hervorragende Reinigungseigenschaften durch starke Kunststoffborsten. **Größe:** 35 x 27,5 x 5,5 cm **Gewicht:** 1,6 kg

8803 000 000 Schuhputzer € 42,00

LIEFERUNG OHNE PFOSTEN!



LIEFERUNG OHNE PFOSTEN!



Abfalleimer Tennisball

Aus Kunststoff (witterungs- & UV-beständig), mit Klappdeckel und herausnehmbarem Einsatz. Befestigung mittels Schellen am Pfosten.

Ø Behälter: 50 cm **Farbe:** Gelb / Grün **Fassungsvermögen:** 45 Liter.

8583 000 000 Abfalleimer GELB € 219,00

8583 001 002 Abfalleimer GRÜN € 219,00

Frachtkosten/Stück € 15,00



Bürstenmatte Stabil

Absolut witterungsbeständige, rutschhemmende Bürstenmatte mit hochwertigen, verrottungsbeständigen Kunststoffborsten. Feste, starre Ausfertigung. Langlebig und verschleißarm.

Größe: 50 x 30 x 3 cm **Material:** Kunststoff **Gewicht:** 2,5 kg

8400 000 000 Bürstenmatte € 75,00

ab 2 Stück € 69,00



Weitere Modelle auf Katalog-Seite 52.

Hinweisschild

Unsere Hinweistafeln gibt es mit unterschiedlichen Aufdrucken. Hier sehen Sie die Tafel „Bitte Schuhe reinigen“. Erhältlich in drei Varianten: auf witterungsbeständigen, Kunststoff-Schaumplatten oder auf Aluminiumverbundplatten.

8792 002 010 Kunststoff 30 x 20 cm € 20

8792 003 009 Kunststoff 50 x 30 cm € 32

8793 020 004 Alu 30 x 20 cm € 23

Allwetterbelag / Sportboden:

UV stabil, Nassrutschfest



Unterseite

Für öffentl. Bereiche!
Erfüllt FIBA-Norm

Boden- & Nassraumbelag:

UV stabil, Lebensmittelqualität

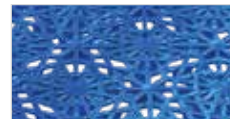
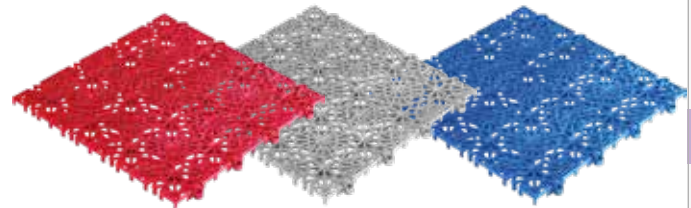

Unterseite

Wartungsfrei In/Outdoor
Drainierend

Bodenbelag Ultimate

Ein starker und vielseitiger Allwetterboden für Sport und öffentliche Bereiche! Entspricht der Norm EN14877 und erfüllt die FIBA-Norm. Sehr einfach zu verlegen ohne Werkzeug auf Beton, Asphalt oder hartem Untergrund. Hält rauem Wetter und starker Sonneneinstrahlung stand. Schalldämpfende Eigenschaften und hervorragende Entwässerung dank des perforierten Musters. Keine Pfützen! Von ITF als „schnell“ für Tennisbeläge eingestuft. Besteht auch die wichtigen Nassrutschtests, was nicht viele Bodenfliesen tun. **Größe:** 375,3 x 375,3 x 12,4 mm **Gewicht:** 0,5 kg **Material:** PP-Composite, kein Mikroplastik während Nutzung oder Produktion. 100% recyclebar.

INFO: 4 m² = 28 Platten. Einzelpreis bei 4 m²=8,43/Stk (= 59/m²)

Ab 12 m²=7,72/Stk (= 54/m²).

7222 029 001 ULTIMATE 4 m²=€ 236,00 ab 3 Einheiten € 216,00 / 4m² € 25,00

Bodenbelag Royal

Ein echter Bodenbelag Klassiker! Multifunktionseller Bodenbelag für den In- & Outdoorbereich: passt auf Terrassen und Balkonböden bis hin zu feuchten oder „schimmelfälligen“ Böden in Umkleidekabinen, Duschbereichen, Kellern und Aufbewahrungsräumen. Es ist angenehm, auf dem Belag zu gehen, selbst barfuß oder bei großer Hitze. Leicht zu verlegen, passt sich dem Untergrund an, drainierend, lässt den Untergrund atmen. Wartungsfrei.

Größe: 301,8 x 301,8 x 13,2 mm **Gewicht:** 0,245 kg **Material:** umweltfreundliches, recyclebares UV-stabilisiertes PP-Composite, kein PVC, lebensmittelecht **INFO:** 5 m² = 55 Platten. Einzelpreis bei 5 m²=3,43/Stk ab 15m²=3,07/Stk.

7222 029 002 PLAIN RED 5 m²=€ 235,00 ab 3 Einheiten € 215,00 / 5m² € 25,00

7222 029 003 SILVER GREY 5 m²=€ 235,00 ab 3 Einheiten € 215,00 / 5m² € 25,00

7222 029 004 LIGHT BLUE 5 m²=€ 235,00 ab 3 Einheiten € 215,00 / 5m² € 25,00





Karabiner Kunststoff

Kunststoffkarabiner zum sicheren Aufhängen der Windblende. **Verhindert ein Ausreißen der Ösen bei Sturm.** Es werden 60 Stück Karabiner für eine 12 x 2 Meter Windblende benötigt.

| | | |
|---------------------|------------|----------------------------|
| 3262 001 001 | HELLGRÜN | Stk € 0,70 ab 100 - € 0,50 |
| 3262 001 002 | DUNKELGRÜN | Stk € 0,70 ab 100 - € 0,50 |
| 3262 001 003 | BLAU | Stk € 0,70 ab 100 - € 0,50 |
| 3262 001 004 | SCHWARZ | Stk € 0,70 ab 100 - € 0,50 |



Karabiner Metall

Metallkarabiner zum sicheren Aufhängen der Windblende. Es werden 60 Stück Karabiner für eine 12 x 2 Meter Windblende benötigt.

| | | |
|---------------------|-----------------------|--------|
| 3267 000 000 | Karabiner Metall/Stk. | € 1,20 |
| | ab 100 Stück | € 0,80 |



Tennisblende Unbedruckt



Windblende in bewährter Sportastic-Qualität. Größe: 12 x 2 m.

INFO: Die Lieferung erfolgt OHNE Karabiner! (Bitte dazubestellen)

140 Gramm Blende: Maschenweite 3 x 1 mm Schattierwert: 53 - 77 % Luftdurchlässigkeit: 30 %. Farben siehe Seiten nebenan.

200 Gramm Blende: Maschenweite 2 x 1 mm Schattierwert: 60 - 84 % Luftdurchlässigkeit: 22 % . Farben siehe Seiten nebenan.

Ausfertigung: randverstärkt, Ösen alle 50 cm. **OHNE Karabinerhaken.**

Die Lightgreen-Blenden sind passend für Kunststoff- & Metallkarabiner, für Sonderfarben bitte nur Metallkarabiner verwenden!

| | | | |
|---------------------|---|----------|-----------|
| 8532 001 001 | 12 x 2 m LIGHTGREEN - 160 Gramm Sonderedition | € 159,00 | ☞ € 12,90 |
| 8532 001 002 | 12 x 2 m SONDERFARBEN - 140 Gramm | € 169,00 | ☞ € 12,90 |
| 8532 001 003 | 12 x 2 m SONDERFARBEN - 200 Gramm | € 189,00 | ☞ € 12,90 |

Werbeblenden und Sichtschutz

Unsere vielseitig einsetzbaren Blenden sind die perfekte Unterstützung Ihrer Werbemaßnahmen.

Mittels Digitaldruck sind auch die ausgefallendsten Ideen auf verschiedensten Grundmaterialien möglich, ob im Klein- oder XXL-Format! Blenden auch im Sondermaß machbar. **WELCHE DRUCKUNTERLAGEN WERDEN BENÖTIGT?**

Detaillierte Informationen zu diesem Thema erhalten Sie gerne telefonisch unter 04245 40 000 oder auf unserer Homepage unter www.sportastic.com/windblende-unbedruckt (Checkliste und Information Druckdaten).



140 Gramm Gewebe:



Orange

White

Lightgreen

Red

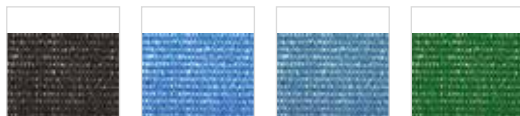

Black

Blue

Metallic Blue

Darkgreen

200 Gramm Gewebe:



White

Blue

Orange

Sapphire Blue

Lightgreen

Red



Black

Metallic Blue

Yellow

Purple

Jute

Darkgreen

Leichte Abweichungen in Struktur und Farbe sowie gewebebedingte Schwankungen in den Oberflächen sind möglich.



Tennisblende Tenntastic

i INKLUSIVE
KARABINER

„Keep-Smiling-Windblende“ made in Austria. Diese professionell hergestellte Sichtblende zeichnet sich vor allem durch seine UV-Beständigkeit, sowie hochwertige Verarbeitung und Langlebigkeit aus. Farbe: Lightgreen mit schwarzem Aufdruck. Standardmäßig werden unsere Blenden rundum alle 50 cm mittels Ösen und Randverstärkung konfektioniert. Dadurch sind sie nicht nur leicht zu montieren, sie erhalten auch eine hohe Stabilität.

Größe: 12 x 2 Meter **Material:** reißfestes HDPE 125 g/m², **Maschenweite:** 3 x 1 mm **Schattierwert:** 53 - 75 % **Luftdurchlässigkeit:** 35 %

Ausfertigung: randverstärkt, Ösen alle 50 cm. Mit Karabinerhaken!

8588 001 004 Blende Tenntastic Aufdruck

Stück € 139,00



Tennisblende Sportastic

i INKLUSIVE
KARABINER

Reißfeste Windblende (lightgreen), mit den Maßen 12 x 2 Meter mit Sportastic-Aufdruck. Diese Blende kann sowohl als Sichtschutz, als auch als Windschutz verwendet werden.

Größe: 12 x 2 Meter **Material:** reißfestes HDPE 125 g/m², **Maschenweite:** 3 x 1 mm **Schattierwert:** 53 - 75 % **Luftdurchlässigkeit:** 35 %

Ausfertigung: randverstärkt, Ösen alle 50 cm. Mit Karabinerhaken!

8588 000 000 Blende Sportastic Aufdruck

Stück € 139,00



Tennisblende Promo

i INKLUSIVE
KARABINER

Die ideale Werbung für Ihren Verein, oder Ihren Sponsor. Auf einer Länge von ungefähr 9 Metern gibt es eine freie Werbefläche, die Sie mit Ihrem Wunschttext bedrucken lassen können. Links davon steht unser Sportastic Schriftzug (ca. 2 Meter). Farbe der Blende: birkengrün. Reißfestes Material. Gesamtgröße: 12 x 2 m. Einsetzbar als Sichtschutz oder als Windschutz. Blendenfarbe: siehe linke Seite. Schriftfarbe: schwarz. Wir beraten Sie gerne - Tel: 04245/40 000.

Größe: 12 x 2 Meter **Material:** reißfestes PVC Gewirk 140 g/m², **Maschenweite:** 3 x 1 mm **Schattierwert:** 53 - 77 % **Luftdurchlässigkeit:** 30 %

Ausfertigung: randverstärkt, Ösen alle 50 cm. Mit Karabinerhaken!

8614 000 000 Nur Text bzw. Schriftzug Kleine Druckausdehnung € 255,00 € 12,90

8614 001 001 Mit Text ODER Logo Kleine Druckausdehnung € 275,00 € 12,90

8614 002 001 Sonderaufdrucke Große Druckausdehnung € 305,00 € 12,90



Funkwanduhr - Peweta Außen / Netzbetrieb 230 V

Ballwurfsicher nach DIN 18032/Teil 3 - ideal für Sportplätze und Schulhöfe! Wetterfestes und korrosionsfreies Metallgehäuse aus Aluminium. Schutzart IP 54 (EN60529), lackiert in Eisenglimmer (DB 703) mit 6 mm starkem 2-Scheiben-Verbundsicherheitsglas und aushebelsicherer 3-Punkt-Befestigung. Schwarze DIN-Balkenzeiger für Stunden- und Minutenanzeige. Bitte überprüfen Sie den Funkempfang vor der Bestellung!

2299 029 005 Ballwurfs.+230V, Ø 446 mm € 1.369,00

☞ **Stabile Sonderverpackung** € 15,00

☞ **Versicherte Frachtkosten** € 90,00



Funkuhr Stabil - Peweta

Einseitige Großraum-Wanduhr für Innen mit sehr stabilem, weiß lackierten Metallgehäuse für hohe Beanspruchungen. Auch in **BALLWURFSICHERER AUSFÜHRUNG**: für Turn- und Sporthallen oder in **FEUCHTRAUM-AUSFÜHRUNG** mit Staub- und Nässechutz (aber nicht für außen geeignet) - Schutzart IP 54.

2299 020 001 Standard 400 x 400 mm € 550,00

2299 021 001 Ballwurfsichere Ausführung € 735,00

2299 022 001 Feuchtraum Ausführung € 645,00

☞ **Stabile Sonderverpackung / Uhr** € 12,00

☞ **Versicherte Frachtkosten / Lieferung** € 65,00



Außen Funkuhr - Peweta Ballwurfsichere Ausführung

Rund Ø 446 oder Ø 546 mm.

Wetterfeste und absolut korrosionsfreie Funkuhr - außerordentlich robust. Einseitig. Metallgehäuse aus Aluminium, lackiert in Eisenglimmer. Ziffernblatt nach DIN 41091 mit arabischen Zahlen. Batteriebetrieb (2 x 1,5 V. Lieferung inkl. Batterien). Schwarze DIN-Balkenzeiger für Stunden- und Minutenanzeige. Schutzart IP 54 (EN 60529). **Standarduhr**: unzerbrechliches Kunststoffglas aus Makrolon.

BALLWURFSICHERE AUSFÜHRUNG (mit Aufzählung): Verbundsicherheitsglas.

2299 029 001 Standard Ø 446 mm € 1.070,00

2299 030 001 Standard Ø 546 mm € 1.240,00

2299 033 001 Zuz. Ballwurfs. Ausführung € 199,00

☞ **Stabile Sonderverpackung** € 15,00

☞ **Versicherte Frachtkosten** € 90,00

i BITTE BEACHTEN

Eine Rückgabe von Uhren ist leider nicht möglich!
Weitere Modelle finden Sie auf www.sportastic.com



Funkuhr Peweta - Innenraum

Rund Ø 250 mm.

Sachlich, solide Innenuhr mit Kunststoffgehäuse wahlweise weiß, schwarz oder mattsilber. Flaches Mineralglas. Weißes Ziffernblatt mit schwarzen, arabischen Zahlen. Batteriebetrieb 1,5 V (nicht inkludiert). Schutzart IP 40 (EN 60529).

2299 002 001 Gehäuse WEISS € 78,00

2299 003 001 Gehäuse SCHWARZ € 78,00

2299 004 001 Gehäuse SILBER € 78,00

☞ **Stabile Sonderverpackung / Uhr** € 8,50

☞ **Versicherte Frachtkosten / Lieferung** € 52,00



GPS Mini Time Temp - Anzeigetafel „Elektronische Uhr“ / Derby

Digitale GPS Uhr für Innen- und Außenbereiche. Anzeigen: Zeit und Temperatur. Hohe Sichtbarkeit durch LED Lampensystem und 18 cm Zahlenhöhe. Strom- & Akkubetrieb. Gewicht: 3 kg

Größe: 100 x 33 x 5 cm **Höhe Ziffernanzeige**: 18 cm **Stromversorgung**: Transf. 230 / 12 V 4 A DC

2550 012 001 GPS Mini Time Temp € 1.040,00

☞ **Versicherte Frachtkosten / Lieferung** € 69,00



Schaukasten Outdoor

Modell: Öffnung von unten

Die wetterbeständigen Schaukästen Deluxe-Version ohne scharfe Ecken und Kanten! Praktisches Aufklappen der Scheibe von unten nach oben. Gefertigt aus schlagfestem ESG-Sicherheitsglas, silbern eloxiertem Aluminium und umlaufenden Dichtungsgummis. Abschließbar mit Zylinderschloss (inkl. 2 Schlüssel). Rückwand ist magnethaftend und beschreibbar (Boardstifte). **Tiefe:** 46,6 mm.

Variante Indoor

| Artikelnummer | Sichtmaß / Außenmaß | Format | Gewicht | Preis inkl. Mwst. | Frachtkosten |
|---------------|--------------------------------|-------------|---------|-------------------|--------------|
| 8506 004 002 | 44 x 61,5 cm / 52,0 x 69,6 cm | 4 x DIN A4 | 5,6 kg | € 290,00 | € 35,00 |
| 8506 006 002 | 66 x 61,5 cm / 74,1 x 69,6 cm | 6 x DIN A4 | 8,0 kg | € 360,00 | € 35,00 |
| 8506 009 002 | 66 x 92,2 cm / 74,1 x 100,4 cm | 9 x DIN A4 | 11,0 kg | € 460,00 | € 35,00 |
| 8506 012 002 | 88 x 92,2 cm / 96,1 x 100,4 cm | 12 x DIN A4 | 12,3 kg | € 560,00 | € 55,00 |

Variante Outdoor

| Artikelnummer | Sichtmaß / Außenmaß | Format | Gewicht | Preis inkl. Mwst. | Frachtkosten |
|---------------|----------------------------------|-------------|---------|-------------------|--------------|
| 8506 004 003 | 45,9 x 63,3 cm / 58,3 x 76 cm | 4 x DIN A4 | 9,0 kg | € 480,00 | € 35,00 |
| 8506 006 003 | 66,0 x 61,5 cm / 79,2 x 74,7 cm | 6 x DIN A4 | 10,0 kg | € 570,00 | € 35,00 |
| 8506 008 003 | 88,0 x 61,5 cm / 101,2 x 74,7 cm | 8 x DIN A4 | 11,0 kg | € 680,00 | € 35,00 |
| 8506 009 003 | 66 x 92,2 cm / 79,2 x 105,4 cm | 9 x DIN A4 | 13,0 kg | € 690,00 | € 35,00 |
| 8506 012 003 | 88 x 92,2 cm / 101,2 x 105,4 cm | 12 x DIN A4 | 29,0 kg | € 870,00 | € 65,00 |

Schaukasten Indoor

Modell: Seitliche Öffnung

Aluminium eloxierter Schaukasten. Ideal für Ankündigungen, Veröffentlichungen oder Information. Mit UV-resistenter SAN-Scheibe. Abschließbar mit Zylinderschloss (inkl. 2 Schlüssel). Rückwand ist magnethaftend und beschreibbar (Whiteboardstifte).

Tiefe: 23 mm.



Hinweisschilder

Langlebige, witterungsbeständige und schwer entflammbare, weiße Schaumplatte mit Hart-PVC-Deckschicht. Geeignet für In- & Outdooreinsätze. Auf Anfrage auch individuell nach Ihren Wünschen oder in anderen Farben beschriftbar.

**NEU auch in
ALU-DIBOND!**
siehe Seite 53

| Bezeichnung | Art.Nr. - Größe 30 x 20 cm | Preis - Größe 30 x 20 cm | Art.Nr. - Größe 50 x 30 cm | Preis - Größe 50 x 30 cm |
|---|----------------------------|--------------------------|----------------------------|--------------------------|
| 1 Sandschuh | 8792 002 003 | € 20,00 | 8792 003 002 | € 32,00 |
| 2 Aschenschuh | 8792 002 004 | € 20,00 | 8792 003 003 | € 32,00 |
| 3 Spielen Sie den richtigen Schuh? | 8792 002 007 | € 20,00 | 8792 003 006 | € 32,00 |
| 4 Haben Sie den Platz gespritzt? | 8792 002 008 | € 20,00 | 8792 003 007 | € 32,00 |
| 5 Haben Sie den Platz abgezogen? | 8792 002 009 | € 20,00 | 8792 003 008 | € 32,00 |
| 6 Bitte Schuhe reinigen | 8792 002 010 | € 20,00 | 8792 003 009 | € 32,00 |
| 7 Speisen und Getränke in der Tennishalle | 8792 002 011 | € 20,00 | 8792 003 010 | € 32,00 |
| 8 Der richtige Kehrweg | 8792 002 012 | € 20,00 | 8792 003 011 | € 32,00 |
| 9 Platz gesperrt | 8792 002 001 | € 20,00 | 8792 003 001 | € 32,00 |
| 10 Hinweisschild individuell | 8792 002 002 | € 33,00 | 8792 003 018 | € 49,00 |
| 11 Platznummern (Größe 20 x 30 cm) | 8792 - (Nummer) | € 17,00 ab 3 Stk 15,00 | | |
| 12 Vorsicht Rutschgefahr | 8792 002 014 | € 20,00 | 8792 003 013 | € 32,00 |
| 13 Vorsicht Stolpergefahr | 8792 002 015 | € 20,00 | 8792 003 014 | € 32,00 |
| 14 Kein Eintritt | 8792 002 005 | € 20,00 | 8792 003 004 | € 32,00 |
| 15 Kein Trinkwasser | 8792 002 006 | € 20,00 | 8792 003 005 | € 32,00 |
| 16 Hunde an die Leine | 8792 002 013 | € 20,00 | 8792 003 012 | € 32,00 |
| 17 Vorsicht Dachlawine | 8792 002 016 | € 20,00 | 8792 003 015 | € 32,00 |
| 18 Bitte Ruhe | 8792 002 018 | € 20,00 | 8792 003 017 | € 32,00 |
| 19 Rauchen verboten | 8792 002 017 | € 20,00 | 8792 003 016 | € 32,00 |

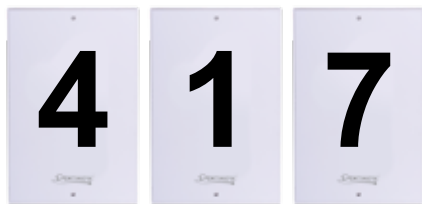

Hinweisschilder ALU

Hochwertige ALU-Dibond Platten mit vorgebohrten Löchern. *Individuelle Drucke auf Anfrage!*

| | | |
|----|---|----------------|
| | 8793 001 (Nr) 20 x 30 - Platznummer (Zahl) | € 16,00 |
| 9 | 8793 020 002 30 x 20 - Platz gesperrt | € 23,00 |
| 1 | 8793 020 003 30 x 20 - Sandschuh | € 23,00 |
| 2 | 8793 020 004 30 x 20 - Bitte Schuhe reinigen | € 23,00 |
| 4 | 8793 020 005 30 x 20 - Platz Spritzen | € 23,00 |
| 5 | 8793 020 006 30 x 20 - Platz Abziehen | € 23,00 |
| 8 | 8793 020 007 30 x 20 - Kehrweg | € 23,00 |
| 10 | 8793 020 001 30 x 20 - Individuell beschriftet | € 36,00 |



Taktik Tafel Tennis

Superpraktische, wiederbeschreibbare Kunststoff-Platte mit Spielfeldaufdruck. Immer wieder ablöschbar. Die wetterfeste Tafel ist aufgrund des geringen Eigengewichtes universell einsetzbar. Bitte wasserlösliche oder Whiteboard-Stifte verwenden (nicht im Lieferumfang enthalten).

Größe: ca. 50 x 60 cm **Inhalt:** 1 beschreibbare Tafel bedruckt

| | | |
|---------------------|---------------------|----------------|
| 8792 004 002 | Taktik Tafel Tennis | € 47,00 |
|---------------------|---------------------|----------------|

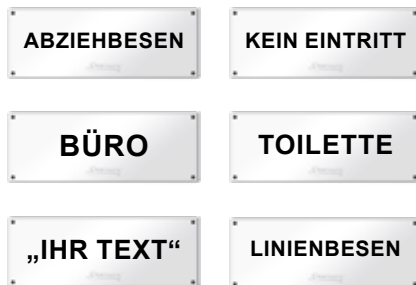

Geräte- & Tür-Schilder ALU

Hochwertige ALU-Dibond Platten mit vorgebohrten Löchern. *Individuelle Drucke auf Anfrage!*

| | | |
|---------------------|-----------------------------------|----------------|
| 8793 010 003 | 30 x 10 - Schleppnetz | € 17,00 |
| 8793 010 004 | 30 x 10 - Abziehbesen | € 17,00 |
| 8793 010 005 | 30 x 10 - Linienbesen | € 17,00 |
| 8793 010 006 | 30 x 10 - Kein Eintritt | € 17,00 |
| 8793 010 007 | 30 x 10 - Toilette | € 17,00 |
| 8793 010 008 | 30 x 10 - Damen | € 17,00 |
| 8793 010 009 | 30 x 10 - Herren | € 17,00 |
| 8793 010 010 | 30 x 10 - Büro | € 17,00 |
| 8793 010 002 | 30 x 10 - Individuell beschriftet | € 24,00 |

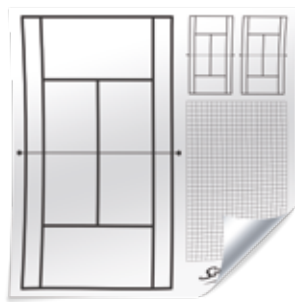

Wallpaper Taktik Tennis

Leicht, schnell an Wänden, Türen oder Mauern befestigbar. Abwischbare, selbstklebende Folie oder Tafel. Mit handelsüblichen Whiteboard-Stiften (nicht im Lieferumfang enthalten) zu beschreiben.

Größe: ca. 50 x 60 cm **Inhalt:** 1 Klebefolie bedruckt

| | | |
|---------------------|-------------------------|----------------|
| 8792 005 001 | Wallpaper Taktik Tennis | € 24,00 |
|---------------------|-------------------------|----------------|



Infosteher

Standfester Metallsteher (mit Gummi ummantelt) mit abgerundeten Ecken für das Einstecken von Kunststoff-Tafeln. Witterungsbeständig und langlebig. **SET = 3 Steher + 6 Tafeln**

Größe Steher: Höhe 39 cm, Standfläche 23 x 18 cm **Farbe:** Weiß **Tafel:** 41 x 23 cm, Blau

| | | | |
|---------------------|--------|----------------|-----------------|
| 8489 001 001 | Steher | Stk € 6,00 | ab 4 Stk € 4,00 |
| 8489 001 002 | Tafel | Stk € 8,00 | ab 4Stk € 7,00 |
| 8489 001 003 | SET | € 55,00 | |



Platzordnung

Praktischer Ordnungshelfer am Tennisplatz. Witterungsbeständige Kunststoff-Schaumplatte oder **NEU: ALU-Dibondplatte** mit Aufdruck.

| | | |
|---------------------|---------------------------------|----------------|
| 8792 003 019 | Kunststoff - 30 x 50 cm | € 32,00 |
| 8792 004 001 | Kunststoff - 50 x 60 cm | € 47,00 |
| 8793 026 002 | ALU - 50 x 60 cm - NEU - | € 54,00 |



Magnet- & Schreibtafel Blanco

Beidseitig nutzbare Magnettafel mit solidem Alu-Rahmen. Die Tafel kann im Quer- oder im Hochformat aufgehängt werden. Einsetzbar als Whiteboard oder Taktiktafel für Schul- und Vereinssport. Oberfläche magnethaftend, beschreibbar und trocken abwischbar.

Gewicht: 5,2 kg / 10,10 kg **Lieferumfang:** 24 Stk Magnete (11 rot/11 blau/2 schwarz) und 1 Stift.

| | | |
|--------------|-------------|---------|
| 8602 000 000 | 90 x 60 cm | € 78,00 |
| 8602 001 001 | 90 x 120 cm | € 98,00 |



Magnetschild bedruckt

Höhe immer 50 mm.

| | | |
|--------------|------------------------------|---------|
| 8554 012 007 | PLATZ GESPERRT - 50 x 400 mm | € 15,00 |
| 8554 012 008 | TURNIER - 50 x 230 mm | € 12,00 |
| 8554 012 009 | TRAINERPLATZ - 50 x 340 mm | € 14,00 |



**Passende
Magnetstreifen
gleich mitbestellen**

Magnettafel Belegungsplan

Für optimale Übersicht! Solide Magnettafel mit dem Aufdruck „Belegungsplan“ für 2, 3, 4, 5, 6, 7 oder 8 Plätze. Sehr stabil durch eloxierten Aluminiumrahmen und zusätzlich verstärkten Kunststoff-Ecken. Bitte nur wasserlösliche Stifte verwenden oder passende Magnetstreifen gleich mitbestellen. Lieferung inkl. 24 farbige Magnete. **Größe:** 60 x 90 cm. **Gewicht:** 5,2 kg. Die passenden Magnetstreifen bitte extra bestellen!

| | | |
|--------------|--------------------------|----------|
| 8601 002 001 | Belegungsplan - 2 Plätze | € 148,00 |
| 8601 003 001 | Belegungsplan - 3 Plätze | € 148,00 |
| 8601 004 001 | Belegungsplan - 4 Plätze | € 148,00 |
| 8601 005 001 | Belegungsplan - 5 Plätze | € 148,00 |
| 8601 006 001 | Belegungsplan - 6 Plätze | € 148,00 |
| 8601 007 001 | Belegungsplan - 7 Plätze | € 148,00 |
| 8601 008 001 | Belegungsplan - 8 Plätze | € 148,00 |



Magnetstreifen

Beschriftbare Magnetband-Streifen zur Darstellung von Terminen. Vorgeschnitten in 60 mm bzw. 80 mm (Höhe immer 10 mm) oder in der preisgünstigen Rolle zum Selberschneiden.

| | | |
|--------------|---------------------------------|----------|
| 8554 012 001 | WEISS 60 x 10 mm/Stk. | € 0,85 |
| 8554 016 001 | WEISS 80 x 10 mm/Stk. | € 1,20 |
| | ab 20 Stück | € 1,00 |
| 8554 016 016 | WEISS 10 m - Rolle (Höhe 10 mm) | € 79,00 |
| 8554 016 017 | WEISS 10 m - Rolle (Höhe 50 mm) | € 160,00 |



Wallpaper Belegungsplan

Praktischer geht's nicht! Leicht, schnell an Wänden, Türen oder Mauern befestigbar. Abwischbare, selbstklebende Folie. Mit handelsüblichen Whiteboard-Stiften (nicht im Lieferumfang enthalten) zu beschreiben.

Größe: ca. 60 x 90 cm **Inhalt:** 1 Klebefolie bedruckt

| | | |
|------------------|--------------------|---------|
| 8792 004(Plätze) | Wallpaper Belegung | € 24,00 |
|------------------|--------------------|---------|

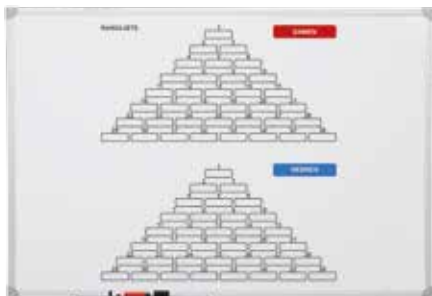

Magnettafel Rangliste

Solide Magnettafel mit Ranglisten-Aufdruck in Pyramidenform. Eloxiertes Aluminiumrahmen und verstärkte Kunststoff-Ecken. Bitte nur wasserlösliche Stifte verwenden oder passende Magnetstreifen gleich mitbestellen.

Gewicht: 5,2 kg **Lieferumfang:** 24 Stk Magnete (11 rot/11 blau/2 schwarz) und 1 Stift.

8601 020 001 Magnettafel Rangliste € 165,00

8554 012 001 Passende Magnetstreifen 60 x 10 € 0,85

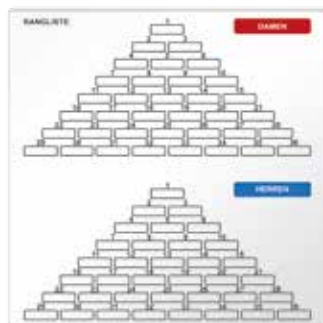

Tafel Rangliste „2“

Superpraktische, wiederbeschreibbare Kunststoffplatte mit Ranglistenaufdruck. Immer wieder ablösbar. Die wetterfeste Tafel ist aufgrund des geringen Eigengewichtes universell einsetzbar. Bitte wasserlösliche- oder Whiteboard-Stifte verwenden (nicht im Lieferumfang enthalten).

Größe: ca. 50 x 60 cm **Inhalt:** 1 Wallboard-Tafel bedruckt

8792 004 003 Tafel Rangliste "2" € 47,00



Tafel Turnierraster

Superpraktische, wiederbeschreibbare Kunststoffplatte mit 32-er Turnierrasteraufdruck. Immer wieder ablösbar. Die wetterfeste Tafel ist aufgrund des geringen Eigengewichtes universell einsetzbar. Bitte wasserlösliche Stifte verwenden (nicht im Lieferumfang enthalten).

Größe: ca. 50 x 60 cm **Inhalt:** 1 Wallboardtafel bedruckt

8792 004 004 Tafel Turnierraster € 47,00

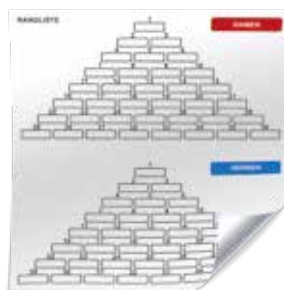

Wallpaper Rangliste

Praktischer geht's nicht! Leicht, schnell an Wänden, Türen oder Mauern befestigbar. Abwischbare, selbstklebende Folie. Mit handelsüblichen Whiteboard-Stiften (nicht im Lieferumfang enthalten) zu beschreiben.

Größe: ca. 57 x 61 cm **Inhalt:** 1 Klebefolie bedruckt

8792 005 002 Wallpaper Rangliste € 24,00



Wallpaper Turnierraster

Praktischer geht's nicht! Leicht, schnell an Wänden, Türen oder Mauern befestigbar. Abwischbare, selbstklebende Folie. Mit handelsüblichen Whiteboard-Stiften (nicht im Lieferumfang enthalten) zu beschreiben.

Größe: ca. 57 x 61 cm **Inhalt:** 1 Klebefolie bedruckt

8792 005 004 Wallpaper Turnierraster € 24,00



Garderobenschrank Doppelstöckig Classic Plus

Langlebige, doppelstöckige Stahlschränke. 2 Fächer übereinander. Unterbau wahlweise mit Füßen oder Sockel (Sitzbank-Unterbau auf Anfrage). Leichte Innenreinigung durch glatt auswischbare Böden. Gutes Belüftungssystem. Pro Fach 1 Türe, Garderobenstange, 3 Schiebehaken, Etikettenrahmen und Drehriegelverschluss für Vorhangschloss. **Abteilleite:** 300 mm. *Lichte Durchlassmaße pro Fach (HxBxT) 854 x 240/340 x 477 mm.* Für Aufstellung in Feuchträumen ist eine Sonderlackierung notwendig - Aufpreis.

Ausführung mit Füßen (Fußhöhe 100 mm)

| Artikelnummer | Abteile / Fächer | Größe in mm | Preis |
|--------------------------|------------------|-------------------|----------|
| 4900 010 001 | 2 / 4 | 1950 x 600 x 500 | € 499,00 |
| 4900 010 002 | 3 / 6 | 1950 x 900 x 500 | € 629,00 |
| 4900 010 003 | 4 / 8 | 1950 x 1200 x 500 | € 769,00 |
| Frachtkosten pro Schrank | | | € 85,00 |

Ausführung mit Sockel (Sockelhöhe 100 mm)

| Artikelnummer | Abteile / Fächer | Größe in mm | Preis |
|--------------------------|------------------|-------------------|----------|
| 4900 012 001 | 2 / 4 | 1950 x 600 x 500 | € 519,00 |
| 4900 012 002 | 3 / 6 | 1950 x 900 x 500 | € 649,00 |
| 4900 012 003 | 4 / 8 | 1950 x 1200 x 500 | € 789,00 |
| Frachtkosten pro Schrank | | | € 85,00 |



10 Jahre GARANTIE



Garderoben-Spindel EvoLo Plus

Hochqualitative Stahlschränke mit hochwertiger Einbrennbeschichtung für hohe UV- und Korrosionsbeständigkeit, geschlossene und abgeschrägte Seitenprofile für leichte Innenreinigung. **Aufbruchgeschützt gemäß Stufe C** nach DIN 4547. Hintere Belüftungsöffnungen, innen 1 Ablageboden, 1 stabile Garderobenstange, 3 verdrehsichere Doppel-Schiebehaken. Türöffnungsbegrenzer 90 Grad, als Schutz vor Überdehnen der Tür. Kunststoff-Etikettenrahmen. **Abteilleite:** 300 mm. *Lichte Durchlassmaße pro Tür (HxBxT) 1749 x 240/340 x 477 mm.* Für Aufstellung in Feuchträumen ist eine Sonderlackierung notwendig - Aufpreis.

Ausführung mit Füßen (Fußhöhe 100 mm)

| Artikelnummer | Abteile | Größe in mm | Preis |
|--------------------------|---------|-------------------|----------|
| 4901 011 001 | 2 | 1950 x 600 x 500 | € 429,00 |
| 4901 011 002 | 3 | 1950 x 900 x 500 | € 529,00 |
| 4901 011 003 | 4 | 1950 x 1200 x 500 | € 679,00 |
| Frachtkosten pro Schrank | | | € 85,00 |

Ausführung mit Sockel (Sockelhöhe 100 mm)

| Artikelnummer | Abteile | Größe in mm | Preis |
|--------------------------|---------|-------------------|----------|
| 4901 012 001 | 2 | 1950 x 600 x 500 | € 449,00 |
| 4901 012 002 | 3 | 1950 x 900 x 500 | € 549,00 |
| 4901 012 003 | 4 | 1950 x 1200 x 500 | € 699,00 |
| Frachtkosten pro Schrank | | | € 85,00 |

Freie Farbwahl ohne Aufpreis

Für alle Garderobenschränke und Spinde! Tabellen gelten als Orientierungshilfe. (Farbabweichungen vorbehalten).

KORPUS:



FRONTEN:



LIEFERINFOS

Die Anlieferung erfolgt zum angegebenen Frachtkostenpreis bis hinter die 1. verschließbare Gebäudetür im Parterre mit einem großen LKW (z. B. Sattelaufleger, 18 m). Eine Lieferung mit einem Klein-LKW ist aufpreispflichtig. Der Transport bis zur Verwendungsstelle ist gegen Aufzahlung möglich.

| | | |
|--------------|---------------------------|---------|
| 9301 005 001 | Aviso für Zustellung | € 7,00 |
| 9101 018 002 | Zuschlag Klein-LKW | Anfrage |
| 9101 019 002 | Zuschlag Wien 1010 - 1090 | 100,00 |



Sitz- & Garderoben Bank Freistehend

Unsere bewährten Einzelbänke sind einfach, robust und sehr langlebig. Je nach Einsatzbereich (**Trocken- oder Feuchträume**) können Sie die Bänke mit gerundeten, lackierten Holzlatten - oder mit Kunststofflatten (Stahlkern) bestellen. Die stabile Vierkant-Konstruktion (30 x 30 mm) ist aus beschichtetem Stahl. Verstellbare Bodengleiter für Niveaueausgleich (10 mm). Optionaler Schuhrost, auch nachträglich montierbar. Lieferung komplett vormontiert für schnelleren Nutzungsbeginn.

Gestellfarbe: Anthrazit (RAL 7021) **SITZHÖHE:** 420 mm **SITZFLÄCHE:** Buche (Hartholz). Für Aufstellung in Feuchträumen ist eine Sonderlackierung notwendig - Aufpreis.

Ausführung mit Holz-Latten

| Artikelnummer | Schuhrost | Größe in mm | Gewicht | Preis |
|-----------------------|-----------|-------------|---------|----------|
| 4902 001 001 | Ja | 1000 x 353 | 13 kg | € 339,00 |
| 4902 001 002 | Ja | 1500 x 353 | 17,6 kg | € 419,00 |
| 4902 001 003 | Ja | 1960 x 353 | 24,3 kg | € 499,00 |
| 4902 002 001 | Nein | 1000 x 353 | 10,4 kg | € 249,00 |
| 4902 002 002 | Nein | 1500 x 353 | 13,8 kg | € 349,00 |
| 4902 002 003 | Nein | 1960 x 353 | 19,1 kg | € 449,00 |
| Frachtkosten pro Bank | | | | € 79,00 |

Ausführung mit Kunststoff-Latten

| Artikelnummer | Schuhrost | Größe in mm | Gewicht | Preis |
|-----------------------|-----------|-------------|---------|----------|
| 4903 001 001 | Ja | 1000 x 353 | 13 kg | € 339,00 |
| 4903 001 002 | Ja | 1500 x 353 | 17,6 kg | € 419,00 |
| 4903 001 003 | Ja | 1960 x 353 | 24,3 kg | € 499,00 |
| 4903 002 001 | Nein | 1000 x 353 | 10,4 kg | € 249,00 |
| 4903 002 002 | Nein | 1500 x 353 | 13,8 kg | € 349,00 |
| 4903 002 003 | Nein | 1960 x 353 | 19,1 kg | € 449,00 |
| Frachtkosten pro Bank | | | | € 79,00 |



Umkleidebank-System Einseitig

Flexibles Garderoben Komplett-Element in drei Breiten. Langlebige Vierkant-Konstruktion (30 x 30 mm) aus beschichtetem Stahl. Buche-Hartholz mit 2 Komponenten-Holzlackierung für eine verbesserte Feuchtraumbeständigkeit. Bequeme Höhennivellierung durch Stellschrauben. Verstellbare Bodengleiter gleichen Bodenunebenheiten aus (+ 10 mm). Komfort-Garderobenhaken mit austauschbarer Individualbeschriftung. **Optional mit Schuhrost** lieferbar. Die Zustellung erfolgt komplett vormontiert, daher sofort einsatzbereit. **Gestellfarbe:** Schwarzgrau. Sonderfarben gegen Aufpreis möglich. Für Aufstellung in Feuchträumen ist eine Sonderlackierung notwendig - Aufpreis. **Gesamthöhe:** 1710 mm inkl. Haken.

Ausführung mit Holz-Latten

| Artikelnummer | Füße / Haken | Schuhrost | Größe in mm | Gewicht | Preis |
|-----------------------|--------------|-----------|-------------|---------|----------|
| 4904 001 001 | 4 / 4 | Ja | 1000 x 403 | 24 kg | € 519,00 |
| 4904 001 002 | 4 / 6 | Ja | 1500 x 403 | 29,9 kg | € 699,00 |
| 4904 001 003 | 6 / 8 | Ja | 1960 x 403 | 42,6 kg | € 799,00 |
| 4904 002 001 | 4 / 4 | Nein | 1000 x 403 | 21,4 kg | € 489,00 |
| 4904 002 002 | 4 / 6 | Nein | 1500 x 403 | 26,1 kg | € 649,00 |
| 4904 002 003 | 6 / 8 | Nein | 1960 x 403 | 37,4 kg | € 749,00 |
| Frachtkosten pro Bank | | | | | € 79,00 |



Ballkorb Standy Vario

Selbststehender Ballkorb aus schutzlackiertem Stahl-Gestänge. Sehr gute Standfestigkeit. Die Korbhöhe erlaubt ein Wegspielen der Bälle vom Stand (kein Bücken). Großes Fassungsvermögen (ca. 70-80 Stück Bälle). Die Beine sind hochgeklappt auch als Tragegriffe verwendbar.

Pick-Up-Funktion für ein gemütliches Einsammeln von am Boden liegenden Bällen. Absperrmöglichkeit durch praktischen Deckelverschluss. Vorhängeschloss bitte extra bestellen.

Korb (L x B x T): 26 x 26/20 x 33 cm **Standhöhe:** ca. 85 cm **Gewicht:** 2,2 kg **Bügelänge Vorhängeschloss:** 79 mm

| | | |
|---------------------|-----------------------|---------|
| 8451 001 003 | Ballkorb Standy Vario | € 42,00 |
| | ab 2 Stück | € 36,00 |
| 1229 012 001 | Schloss | € 26,00 |



Sicherheitsvorhängeschloss

Vorhängeschloss mit extra langem Bügel geeignet zur Sicherung des Inhaltes Ihrer Gitter- bzw. Ballwägen. Lieferung inkl. 2 Schlüsseln.

Bügelänge: 79 mm **Material:** Messingkörper

| | | |
|---------------------|--------------------|---------|
| 1229 012 001 | Sicherheitsschloss | € 26,00 |
|---------------------|--------------------|---------|

Trainingsbedarf & Trainerzubehör



Ballsammelrohr Pick-Up

Leichtes und praktisches Tennisball-Sammelrohr mit einer Kapazität von bis zu 15 Tennisbällen. Ermöglicht ein müheloses Aufsammeln ohne Bücken und eine bequeme Aufbewahrung – spart Zeit und Energie! Die Bälle lassen sich einfach durch den flexiblen Gummiring aufnehmen und oben wieder entleeren. Dank des verstellbaren Schultergurts ist der Transport zum Tennisplatz besonders komfortabel. Perfekt für Trainer und Freizeitspieler. Robustes, wetterbeständiges Design für den langfristigen Einsatz.

Größe: Ø 9 x 92,5 cm **Gewicht:** 645 Gramm

| | | |
|---------------------|-----------------------|---------|
| 3045 001 002 | Sammelrohr - 15 Bälle | € 27,00 |
|---------------------|-----------------------|---------|



TROLLEY MULTI-FLEX

Super flexibler Zieh-Trolley - sowohl für den Innen- als auch für den Außenbereich. Bietet ausreichend Stauraum für alle Trainingsutensilien wie Tennisbälle, Markierungshütchen, Getränke Rackets und vieles mehr. Die XL-Aufbewahrungstasche auf der Rückseite mit Reißverschluss und Mesh-Einsatz ist abnehmbar und verfügt über einen integrierten Flascheneinsatz. Die Transportwannen sind ebenfalls herausnehmbar. Sicherer Stand, breite Reifen und komfortabler Griff.

Größe (B/T/H): 85 x 85 x 61,5 cm **Gewicht:** 13 kg **Traglast:** bis 100 kg **Tests:** EN71, ASTM, CE

| | | | |
|---------------------|--------------------|----------|---------|
| 1229 006 001 | Trolley Multi-Flex | € 399,00 | € 18,00 |
|---------------------|--------------------|----------|---------|

i 2 Jahre
GARANTIE



Ballwand TRI-Tennis XL

Tennispielen immer und überall! Der Vorteil dieses vielseitig einsetzbaren Trainingsgerätes liegt in der speziellen Segeltuch-Bespannung: Der Ball kommt immer mit der selben Geschwindigkeit und unabhängig von der Kraft des Schläges im richtigen Abstand für den nächsten Schlag zurück. Nach dem Spielen des Balles bleibt so genügend Zeit, um sich für den nächsten Schlag vorzubereiten. Tiefer Geräuschpegel während des Spielens. Wetterfest und nutzbar auf allen Flächen/in jedem Gelände. Ideal für Tennisvereine, zu Hause im Garten oder Carport, in Sportgeschäften, Fitnessstudios, Schulen oder Freizeiteinrichtungen. 2 Jahre Herstellergarantie! **Größe (L/B/H):** 2,3 x 1,80 x 2,3 m **Gewicht:** 45 kg **Material:** verzinkter Stahlrahmen, wasserfestes PVC-Mesh-Segeltuch **Lieferinhalt:** Metallrahmen, Abprallbrett Holz, Segeltuch, Metallsprungfedern, Anleitung.

2153 010 002 Tri-Tennis - 3 Meter **€ 1.190,00** € 12,00

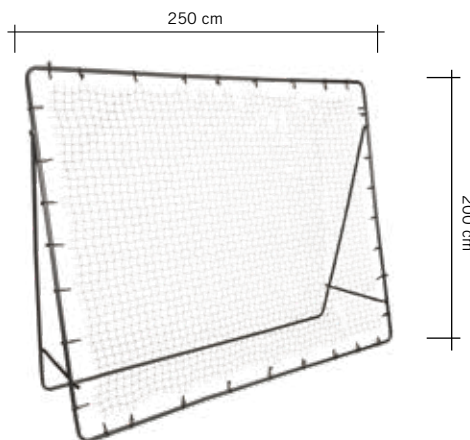

Ballwand AIR-Tennis

Superpraktische Tennisballwand für Anfänger und Profis: aufblasbar, transportabel und alles in nur einer Tasche verstaubar. Das Aufstellen dauert nur Minuten: Ausrollen, aufpumpen, Halteschlaufen befestigen und los geht's. Das Gebläse wird mitgeliefert und befüllt oder entleert die Wand in Sekundenschnelle. Die Halteschlaufen dienen zur Befestigung an den Ständerpaaren (optional) oder an Zäunen und Hallenwänden. Stationär oder als transportables Trainingsgerät einsetzbar. Beidseitig bespielbar. In Netzhöhe wurden Orientierungslinien angebracht. Von internationalen Trainern getestet und ausgezeichnet. **Höhe:** 180 cm **Gebläse:** Inkludiert.

| | | | |
|---------------------|--|-------------------|----------|
| 2153 001 001 | Air-Tennis - 3 Meter | € 1.600,00 | € 52,00 |
| 2153 001 002 | Air-Tennis - 4 Meter | € 2.100,00 | € 52,00 |
| 2153 001 003 | Air-Tennis - 5 Meter | € 2.600,00 | € 52,00 |
| 2153 003 001 | Air-Tennis - SET 300 x 180 inkl. Ständer | € 2.040,00 | € 135,00 |
| 2153 001 004 | Ständerpaar für Air-Tennis | € 595,00 | € 135,00 |

Tenniswand Reflect

Praktische Trainingshilfe, um die Technik einzelner Schlagarten zu verbessern oder für ein Spiel ohne Trainingspartner! Selbst im Hof und Garten einsetzbar. Vor allem für Kinder ideal, da die Bälle sanft am Netz abprallen. Breiter Standfuß für festen Halt. Lieferung inkl. Netz.

Größe: 250 x 200 cm **Gestänge:** 25 mm **Gewicht:** 9,2 kg **MW:** 50 x 50 mm

| | | |
|---------------------|---------------------------|-----------------|
| 2010 000 000 | Rückschlagwand Reflect | € 279,00 |
| | Frachtkosten / Lieferung. | € 29,00 |



Tennisball Balls Unlimited - CODE BLACK

TOP-LEVEL Turnier-Spielball - ITF Approved! Premierer Testsieger des deutschen Tennismagazins. Uns überzeugte dieser Tennisball vor allem durch die perfekte Leistung und seine extreme Belastbarkeit. Das bescheinigten ihm übrigens auch die Tests des angesehenen **Trainers Günter Bresnik**, der diesen Ball in seinem Leistungszentrum **auf Herz und Nieren prüfte**. Hervorragende Materialzusammensetzung von bestem, englischen Filz und Naturkautschuk-Kern und beste Verarbeitung machen sich ebenfalls bemerkbar. Top-Preis-Leistungsverhältnis.

Filzqualität: Gewobener P45 Filz von WSP / England **Ballkern:** 100% Naturkautschuk

Kartoneinheit: 3er - 24 Dosen / 4er - 18 Dosen

| CODE BLACK | Preis / Dose | Preis Gesamt |
|-----------------------------|--------------|--------------|
| 8414 011 001 3er Dose | € 5,60 | € 5,60 |
| Karton (24 Dosen - á 3 Stk) | € 4,50 | € 108,00 |

Tennisball Wilson ROLAND GARROS CLAY COURT

Offizieller Ball von Roland Garros ab 2020 - ITF Approved! Der Wilson Roland Garros Ball verfügt über einen Kern, der speziell für längere Ballwechsel entwickelt wurde, und hat einen feuchtigkeits- und schmutzabwehrenden Filz. Kern aus 100% Naturkautschuk für maximale Konsistenz und Elastizität. Ausgezeichnete Haltbarkeit und konstante Leistung auf Sandplätzen. Die Bälle sind nummeriert, um sie von den Bällen, die Spieler auf benachbarten Plätzen verwenden, unterscheiden zu können.

Filzqualität: schmutz- & feuchtigkeitsabweisend **Ballkern:** 100% Naturkautschuk

Dose: 4 Bälle **Kartoneinheit:** 18 Dosen

| CLAY | Preis / Dose | Preis Gesamt |
|-----------------------------|--------------|--------------|
| 8415 001 001 4er Dose | € 7,99 | € 7,99 |
| Karton (18 Dosen - á 4 Stk) | € 6,99 | € 125,82 |

Tennisball Wilson ROLAND GARROS ALL COURT

Von der ITF für Wettbewerbe zugelassen. Der Wilson Roland Garros Tennisball führt die lange Markentradition leistungsstarker Tennisbälle für die größten Plätze des Sports fort. Der Wilson Roland Garros Ball verfügt über einen Kern, der speziell für längere Ballwechsel entwickelt wurde, und Filz, der Feuchtigkeit und Schmutz abwehrt, sodass er während zermürender Kämpfe Höchstleistungen bietet. Nummerierte Bälle.

Filzqualität: schmutz- & feuchtigkeitsabweisend **Ballkern:** 100% Naturkautschuk

Dose: 4 Bälle **Kartoneinheit:** 18 Dosen

| ALL COURT | Preis / Dose | Preis Gesamt |
|-----------------------------|--------------|--------------|
| 8415 004 001 4er Dose | € 7,99 | € 7,99 |
| Karton (18 Dosen - á 4 Stk) | € 6,99 | € 125,82 |



3-er Dose
4-er Dose



3-er Dose



3-er Dose
4-er Dose



Tennisball TOUR BRILLIANCE - DUNLOP

DER beliebte ITF approved Tennisball für Vereins- und Turnierspieler. Optimales Flug- und Sprungverhalten mit maximaler Sichtbarkeit. Dafür sorgt die bewährte HD Core Technologie und die Verwendung des hochwertigen Filzes mit Hi Vis Farbzusatz (für hervorragende Sichtbarkeit). Lange Haltbarkeit.

Filzqualität: hochwertigster irischer Wollfilz

Ballkern: 100% Naturkautschuk

Kartoneinheit: 3er - 24 Dosen / 4er - 18 Dosen

| BRILLIANCE | | Preis / Dose | Preis Gesamt |
|-----------------------------|----------|--------------|--------------|
| 8413 048 002 | 3er Dose | € 5,49 | € 5,49 |
| Karton (24 Dosen - á 3 Stk) | | € 3,89 | € 93,36 |
| 8413 000 000 | 4er Dose | € 7,32 | € 7,32 |
| Karton (18 Dosen - á 4 Stk) | | € 5,19 | € 93,36 |

Tennisball TOUR PERFORMANCE - DUNLOP

Druckgefüllter Ball für Vereins- und Turnierspieler mit strapazierfähigem Premium Filz und HD High Durable Core Technology. Erstklassiges Spielverhalten auf allen Bodenbelägen. Ein spezieller Farbzusatz (Fluoro Cloth) verbessert die Reflektion des Balles und ermöglicht somit eine bessere Sichtbarkeit während des Spiels. Das unschlagbare Preis/Leistungsverhältnis macht ihn zum perfekten Meisterschaftsball.

Filzqualität: hochwertigster irischer Wollfilz

Ballkern: 100% Naturkautschuk

Dose: 3 Bälle **Kartoneinheit:** 24 Dosen

| T. PERFORMANCE | | Preis / Dose | Preis Gesamt |
|-----------------------------|----------|--------------|--------------|
| 8411 000 000 | 3er Dose | € 5,99 | € 5,99 |
| Karton (24 Dosen - á 3 Stk) | | € 4,49 | € 107,76 |

Tennisball ATP OFFICIAL - DUNLOP

Der offizielle Ball der ATP Tour! Erstklassiges Spielverhalten. „HD Pro Cloth“ und „HD Pro Core“ sorgen für ultimative Beständigkeit und machen diesen beliebten Premiumball auf jedem Bodenbelag einsetzbar.

Spannende Sidenote: Der ATP Official Ball ist auch der offizielle Ball für die NextGen ATP Finals und Nitto ATP Finals zum Saisonende.

Filzqualität: hochwertigster irischer Wollfilz

Ballkern: 100% Naturkautschuk

Kartoneinheit: 3er - 24 Dosen / 4er - 18 Dosen

| ATP | | Preis / Dose | Preis Gesamt |
|-----------------------------|----------|--------------|--------------|
| 8412 001 005 | 3er Dose | € 7,49 | € 7,49 |
| Karton (24 Dosen - á 3 Stk) | | € 5,19 | € 124,56 |
| 8412 001 007 | 4er Dose | € 9,99 | € 9,99 |
| Karton (18 Dosen - á 4 Stk) | | € 6,92 | € 124,56 |



Trainerball Balls Unlimited - CODE GREEN

Drucklose PREMIUM Spielbälle für Trainer und Tennisclubs. Hervorragender Trainerball in Zwei-Farb-Optik. Was sind die Vorteile eines 2-färbigen Balles? Elegante Optik, hilfreiches Unterscheidungsmerkmal bei mehreren Trainingsgruppen. Erleichterung beim Erlernen durch besseres Erkennen der Ball-Rotation.

Filzqualität: Gewobener P45 Filz von WSP / England **Ballkern:** 80% Natur-, 20% synthetischer Kautschuk **Farbe:** Gelb-Weiß

| | 60er POLYBAG | Preis / Bag | ab 2 Bags |
|--------------|--------------|-------------|-----------|
| 2937 016 006 | CODE GREEN | € 99,00 | 89,00 |



Trainerball Dunlop - 60er EIMER Farbe: Gelb/Gelb

Bewährte, drucklose PREMIUM Spielbälle für Trainer und Tennisclubs. Einsetzbar auf allen Spielbelägen. Sehr lange Haltbarkeit und gleichbleibende Spieleigenschaften. Lieferung im praktischen Kunststoffeimer mit strapazierfähigem Deckel und Henkel. Inhalt: 60 Bälle.

Filzqualität: Gewobener P45 Filz von WSP / England **Ballkern:** 80% Natur-, 20% synthetischer Kautschuk **Farbe:** Gelb-Gelb

| Dunlop | 60er EIMER | Preis / Eim. |
|--------------|-------------------------|--------------|
| 2937 015 005 | DUNLOP Eimer /Gelb-Gelb | € 119,00 |
| | Ab 2 Eimer (à 60 Stk) | € 109,00 |



Trainerball Dunlop - 72er BOX Farbe: Gelb/Gelb

Langlebige und beständige Tennisbälle für alle Plätze. 72 Bälle in nachhaltiger Karton-Verpackung. Druckloser Spielball für Trainer und Tennisclubs. Sehr lange Haltbarkeit und gleichbleibende Spieleigenschaften. Eco-friendly Ballverpackung: Karton mit 72 Bällen.

Filzqualität: Gewobener P45 Filz von WSP / England **Ballkern:** 80% Natur-, 20% synthetischer Kautschuk **Farbe:** Gelb-Gelb

| Dunlop | 72er BOX | Preis / Stk |
|--------------|---|-------------|
| 2937 014 005 | DUNLOP Box /Gelb-Gelb | € 119,00 |
| | ERHÄLTlich AB JUNI 25! Ab 2 Boxen (à 72) | € 109,00 |

Multi Sport Radar

Der intelligente Multi Sport Radar misst in Sekundenschnelle die Schlag- bzw. die Wurfgeschwindigkeit des Balles. Diese neue Technologie lässt sich in den unterschiedlichsten Sportarten einsetzen: Tennis, Golf, Fußball, Lacrosse, Baseball, uvm. Freihändige Geschwindigkeitsmessung. Inkl. Aufbewahrungstasche. TIPP: Stativ gleich mitbestellen!

- Geschwindigkeitsmessung von 5 bis 199 km/h.
- Messabstand von 1 - 12 m
- 3-stellige LED Anzeige mit 55 mm hohen Zahlen
- Ø Haltbarkeit der Batterien ohne Voice ca. 50 h, mit Voice ca. 30 h
- Automatische Abschaltfunktion zur Batterieschonung

Größe: 18 x 15 x 12 cm **Batterien:** nicht enthalten (benötigt werden 5 Stk AA)

| | | |
|--------------|-------------------|----------|
| 8530 002 001 | Multi Sport Radar | € 154,00 |
| 8530 002 002 | Profi-Stativ | € 39,00 |





Trainings-Sets FOAM

Die Verwendung der richtigen Tennisbälle hat einen essentiellen Einfluss für Anfänger- und Kindertennis. In diesen, von Experten zusammengestellten, Trainer-Sets finden Sie eine Auswahl von Schaumstoffbällen, die dazu beitragen das Lernen zu erleichtern: langsamere Geschwindigkeit, verbesserte Treffgenauigkeit, weniger Gewicht (geringe Belastung für Arm/Schulter).

Set MIXED: 6 x Bouncy 9 cm + 20 x 7 cm Ball + Bag

Set OVERSIZE: 12 x Dunlop 8 cm Bälle + Bag

| | | |
|--------------|--------------------------|---------|
| 2916 001 004 | Foam Set MIXED | € 59,00 |
| 2916 021 001 | Dunlop Set Foam OVERSIZE | € 44,90 |



Weichschaumball Volley

Ø 7 cm - Weichschaumbälle aus dem Hause Volley sind sehr gut springende Spielbälle aus besonders elastischem PUR-Kaltschaum (offenporig, unbeschichtet). Die griffige Oberfläche erleichtert die Ballkontrolle. Tennisball-Prägung. Hergestellt im Allgäu/Deutschland.

Sprungverhalten: sehr gut

Gewicht: 12 Gramm

| | | |
|--------------|---------------|--------------------|
| 1154 011 001 | 7 cm - VOLLEY | Stück € 4,00 |
| | | ab 10 Stück € 3,00 |



Weichschaumball 7 cm - Keep on Playing-Set

Ø 7 cm - Diese Box enthält 50 unbeschichtete Weichschaumbälle mit griffiger Oberfläche. Weich, gut springend, ohne Tennisballprägung.

PRAKTISCHE AUFBEWAHRUNGSBOX: mit doppeitem Klappdeckel für eine einseitige/beidseitige Entnahme. Im Lagerraum ist sie perfekt zum Stapeln und der Inhalt bleibt jederzeit einsehbar.

Sprungverhalten: gut

Gewicht: 13 Gramm

| | | |
|--------------|----------------|----------|
| 2916 002 003 | 50er Set + Box | € 109,00 |
|--------------|----------------|----------|



Schaumstoff-Methodikball 9

Ø 9 cm - Unbeschichteter Schaumstoffball mit griffiger Oberfläche mit leicht erweitertem Umfang. Seine Vorteile: Diese Bälle vermitteln sofort ein „sicheres“ Gefühl und schließen Verletzungen aus. Durch seine Oberflächenbeschaffenheit fliegt der Ball etwas langsamer und ist leichter zu treffen.

Sprungverhalten: medium

Gewicht: 26 Gramm

| | | |
|--------------|----------------------|-------------------|
| 2916 001 001 | 9 cm - medium bounce | € 4,50 |
| | | ab 5 Stück € 4,00 |



Speedtennisball Bouncy

Ø 7 bzw. 9 cm - zweifärbiger Schaumstoffball mit guten Sprungeigenschaften, auch wenn man ihm keine große Kraft entgegen setzt. Die Beschaffenheit des Materials wurde so gewählt, dass sich mit diesen Bällen auch bei etwas weiteren Distanzen präzise spielen lässt. Nicht so windanfällig wie herkömmliche Softbälle. Rundum-Zufrieden-Garantie :)

Sprungverhalten: sehr gut

Gewicht: 35 Gramm

| | | | |
|--------------|-------------|--------|-----------------|
| 2916 001 003 | Bouncy 7 cm | € 5,00 | ab 5 Stk € 4,00 |
| 2916 001 002 | Bouncy 9 cm | € 6,50 | ab 5 Stk € 5,50 |



Schaumstoff-Methodikball 12

Ø 12 cm - Unbeschichteter Schaumstoffball mit erweitertem Umfang. Diese Art von Trainingsbällen sind größer und leichter als herkömmliche Tennisbälle und daher besonders gelenkschonend und leicht zu treffen. Ideal fürs Anfänger- und Techniktraining im Kinder-, Jugend- & Seniorenbereich.

Sprungverhalten: gut

Gewicht 12 cm: 75 Gramm

| | | |
|--------------|-----------------------|--------|
| 1154 003 001 | 12 cm - gut springend | € 9,50 |
|--------------|-----------------------|--------|

„Stage Tennisbälle / Methodikbälle“

Stage Tennisbälle sind speziell für Kinder und Jugendliche entwickelte Bälle, die in Kombination mit angepassten Schlägerlängen dem Spieler das Erlernen der Technik erleichtern. Der Unterschied zu den herkömmlichen Tennisbällen liegt vor allem in der Absprunghöhe, der Geschwindigkeit, der Farbgebung (für das bessere Erkennen des Dralls) und dem Gewicht.

✓ **Absprunghöhe:** Stage 2 und - 3 Bälle springen deutlich weniger vom Boden ab, und können daher auch von „kleineren“ Kindern in der idealen Schlaghöhe (Hüfte) getroffen werden. Das vermeidet Fehlgriffhaltungen.

✓ **Geschwindigkeit:** Die leichte „Größenerweiterung“ (beim Stage 3 Ball) und das geringere Gewicht verursachen ein verlangsamteres Flugverhalten. Dadurch lässt sich die Flugbahn genauer beobachten, was die Trefferquote erhöht.

✓ **Gewicht:** Gewichtsreduzierte Bälle stellen eine geringere Belastung für den gesamten Bewegungsapparat dar, was speziell für Kinder im Wachstum ein wichtiges Kriterium ist.

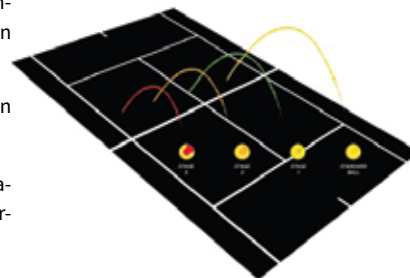

DUNLOP



BALLS UNLIMITED



DUNLOP



BALLS UNLIMITED



DUNLOP



BALLS UNLIMITED



Stage 3 Tennisball

75 % druckreduziert, Durchmesser 7 cm, Gewicht 46 Gramm. ITF Approved!

Weichheit: Extrem weich

Flugverhalten: langsam / kurze Distanzen

Absprungsverhalten: gering (ca. 85-105 cm)

Empfohlenes Alter im Kindertennis: 6-8 Jahre.

DUNLOP

2929 040 002 DUNLOP - 3er Polybag € 7,50
ab 5 Polybags € 5,90

BALLS UNLIMITED

2929 040 003 ZWEIFÄRBIG - 12er Polybag € 27,00
ab 5 Polybags € 22,00

Stage 2 Tennisball

50 % druckreduziert, Durchmesser 6,2 cm, Gewicht 44 Gramm. ITF Approved!

Weichheit: sehr weich

Flugverhalten: langsam / kurze Distanzen

Absprungsverhalten: gering (ca. 95-105 cm)

Empfohlenes Alter im Kindertennis: 8-10 Jahre.

DUNLOP

2929 030 002 DUNLOP - 3er PET Dose € 7,50
ab 5 Dosen € 5,90

2929 032 002 DUNLOP - 72er Box € 109,00

ERHÄLTlich AB JUNI 25! ab 2 Boxen € 99,00

BALLS UNLIMITED

2929 030 003 ZWEIFÄRBIG - 12er Polybag € 27,00
ab 5 Polybags € 22,00

Stage 1 Tennisball

25 % druckreduziert, Durchmesser 6,2 cm, Gewicht 49 Gramm. ITF Approved!

Weichheit: weicher als Normalball

Flugverhalten: verringert / längere Distanzen

Absprungsverhalten: medium (ca. 100-125 cm)

Empfohlenes Alter Kindertennis: ab 10 Jahren

DUNLOP

2929 022 002 DUNLOP - 3er PET Dose € 7,50
ab 5 Dosen € 5,90

BALLS UNLIMITED - TURNIERVERSION

2929 022 004 TURNIERVERSION - 12er Polybag € 27,00
ab 5 Polybags € 22,00

2929 024 004 TURNIERVERSION - 60er Polybag € 99,00
ab 2 Polybags € 89,00

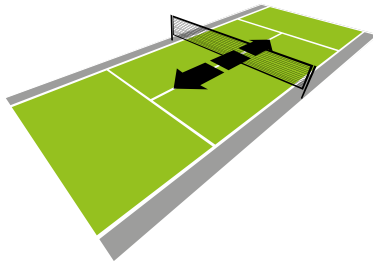

Jugendlinie Stage 1

Unsere Jugendlinie STAGE 2 ist so dehnbar, dass Sie diese auch als Linienmarkierung für die STAGE 1 Linie nehmen können!

Bitte beachten Sie das neue Reglement der „Stage-1“- Spielfeldabmessungen:
Feld-Größe: 23,77 x 8,23 m



Jugendlinie Stage 2

Begrenzungslinie für Kleinfeldtennis (Stage 2 Spielfeld) aus elastischem Spezial-Gummi. Die Lieferung erfolgt inklusive Sandplatz-Bodenverankerungen und einem Aufbauplan. Zuziehbeutel für ein praktisches Verstauen.

Größe Single-Feld: 17,83 x 6,17 m

Größe Doppel-Feld: 17,83 x 8,23 m

Setinhalt: 2 Grundlinien (Breite = 4 cm) á 5,9 m (dehnbar), 2 Seitenlinien (Breite = 3 cm) á 9,9 m (dehnbar), 16 Befestigungsnägel, 1 Aufbewahrungstasche, 1 Aufbauplan.

8817 011 001 Jugendlinie Stage 2 € 86,00



Jugendlinie Stage 3

Begrenzungslinie für 2 bzw. 4 komplette Kleinfeldtennis-Felder (Original Stage 3 Spielfeld) aus elastischem Spezial-Gummi. Die Lieferung erfolgt inklusive Sandplatz-Bodenverankerungen und einem Aufbauplan. Zuziehbeutel für ein praktisches Verstauen.

Größe Single-Feld: 11,00 x 5,50 m

Linien-Set reicht für 4 Stück Stage 3 Felder!

Setinhalt: 4 Linien (Breite = 3 cm) á 6,6 m (dehnbar), 16 Befestigungsnägel, 1 Aufbewahrungstasche, 1 Aufbauplan.

8817 012 001 Jugendlinie Stage 3 € 86,00

PVC - Hallen Tennislinie

Begrenzungslinie für Kleinfeldtennis in der Halle (Teppich-, Asphalt- oder Hartplätze). Die 22 m (2 x 11 Meter) Linie reicht für ein komplettes Spielfeld, wobei Sie die vorhandenen Seitenlinien als Grundlinien verwenden.

Liegt plan auf, verrutscht fast nicht und ist in 1 Minute auf- und abgebaut. Die Breite von 4 cm entspricht genau der Breite der normalen Tennislinie. Mitgelieferte Alunägel können bei Bedarf für eine zusätzliche Verankerung im Belag verwendet werden.

Setinhalt: PVC Linie im Flachprofil (ohne Stege) 1 Satz = 22 m, 5 Stück Aluminium-Spezialnägel.

8817 023 002 PVC Tennislinie € 150,00





Pop Up Target

Durchschussziele für ein abwechslungsreiches und motivierendes Treffgenauigkeits-Training. Im Handumdrehen mittels Klettverschlüssen am Netz zu befestigen. Lieferung: per Stück.

Größe Gesamt: 142 x 61 cm **Loch:** Ø 45,5 cm

8398 000 000 Pop Up Target / Stück € 38,00

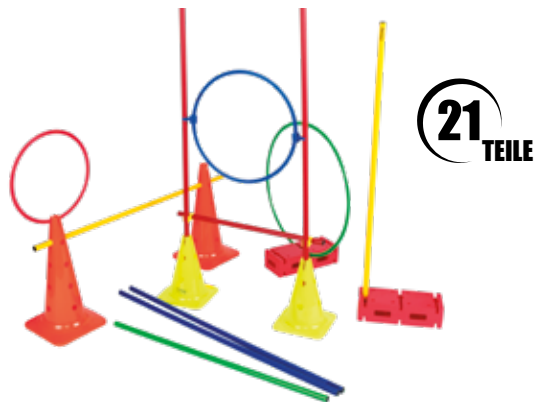

Baukasten Multifunktionsset All-in-one

Spaß und Freude im Tennis-Training ist unerlässlich. Allgemeine, motorische Fähigkeiten spielen vor allem im Grundlagentraining eine große Rolle. Mit diesem speziell zusammengestellten Baukasten-Set finden Sie unterstützendes Trainings-Material für Koordinations-, Aufwärm-, Zielschuss- und Orientierungsübungen. **Im Lieferumfang enthalten:** 8 Stangen (1 x 70 / 1 x 100 / 4 x 120 / 2 x 152 cm), 4 Kegel (2 x 32 / 2 x 52 cm), 3 Reifen (je 1 x 40 / 50 / 70 cm), 2 Basissteine groß, 4 Verbindungsklippis. **Erweiterungen möglich.**

1660 000 000 Set All-in-one statt 155,50 € 134,00



Netzerhöhung

Netzerhöhung für eine einfache Befestigung am Original-Tennispfosten. Erhöht das Netz um ca. 60 cm, für ein intensives Topspin-Training.

Spannelemente für die Befestigung am Tennispfosten werden mitgeliefert. **Im Lieferumfang mit dabei:** Netzerhöhungs-Gummileine. Wird anstelle des Netzes verwendet (erhöht den Spielfluss).

3048 000 000 Netzerhöhung / Stück € 135,00

Frachtkosten € 15,00

OPTIONAL:

Höhenverstellbar bis 1,52 m durch zusätzliche Längsstangen



Zielreifen mit Ballnetz

Bringt Abwechslung, Spaß und Motivation in Ihr Tennistraining! Das Komplettset besteht aus zwei Längsstangen (à 80 cm), einem Reifen mit engmaschigem Netz (Ø 70 cm), zwei drehbaren und abnehmbaren Klippis, sowie zwei äußerst standfesten und schweren Gummifüßen. NEU: Erweitern Sie Ihr Set mit zwei 152 cm Längsstangen! Durch die damit mögliche Höhenverstellung erreichen Sie viele weitere Einsatzmöglichkeiten.

Reifen: Ø 70 cm, **Kunststoffstangen:** Ø 2,5 cm, 80 cm **Gewicht gesamt:** 2,5 kg

5826 000 000 Zielreifen Set € 58,00

1674 040 001 Längsstange 152 cm / Stk € 8,00



Pyramiden groß

Pyramiden klein

Pyramidenset

Weiche Markierungspyramiden mit Einkerbung für das Auflegen von Stangen. Kann daher auch als Mini-Hürde Einsatz finden. Das Set Groß verfügt zusätzlich über 4 Auflagemulden/Seite in 4/7/10,5/15 cm. Lieferung inkl. Halterungsgestänge.

GROSS: Ø 30 cm **Höhe:** 15 cm **Gewicht:** 113 gr.

KLEIN: Ø 19 cm **Höhe:** 5 cm **Gewicht:** 67 gr.

| | | |
|--------------|----------------|---------|
| 1688 000 000 | Klein (40 Stk) | € 35,00 |
| 1682 000 000 | Groß (20 Stk) | € 48,00 |



Anti-Skid Bodenmarkierung

Unser Bodenmarkierungs-Sortiment Anti-Skid überzeugt durch seine hervorragende Qualität und Funktionalität! Die neuentwickelte Anti-Skid Linie wurde aus weichem, gummiertem Kunststoff gefertigt, ist beinahe unverwundlich, absolut reißfest und liegt eben am Boden auf.

| | | |
|--------------|----------------------------------|---------|
| 1670 021 001 | Ecke 27 x 27 cm, Einzeln Gelb | € 6,00 |
| 1670 022 001 | Ecke 27 x 27 cm, Einzeln Blau | € 6,00 |
| 1670 006 001 | Füße 19 x 7,5 cm, ROT / Paar | € 5,00 |
| 1670 007 001 | Füße 19 x 7,5 cm, BLAU / Paar | € 5,00 |
| 1670 010 001 | SET: 6 Paare Füße (3 blau/3 rot) | € 27,00 |

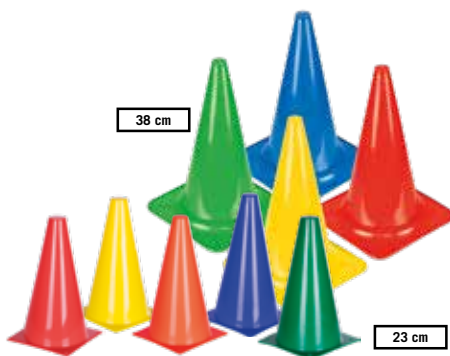

Hütchenset Blanco

Markierungs-Pylone aus flexiblem Kunststoff in den Farben signal-orange, gelb, rot, blau, grün. Vielseitige Einsatzmöglichkeiten (Spielflächenmarkierung, Tore, Slalomparcours). Die Standfläche ist mit kleinen Löchern für eine eventuelle Bodenbefestigung versehen. UV-beständig.

Größe: 23 / 38 cm **Standfläche:** 13 x 13 cm / 21 x 21 cm **Gewicht:** 78 gr. / 270 gr.

| | | |
|--------------|-------------|---------------------------|
| 1611 023 001 | 23er ROT | Stk € 3,50 ab 10 - € 3,00 |
| 1611 024 001 | 23er GELB | Stk € 3,50 ab 10 - € 3,00 |
| 1611 025 001 | 23er ORANGE | Stk € 3,50 ab 10 - € 3,00 |
| 1611 026 001 | 23er BLAU | Stk € 3,50 ab 10 - € 3,00 |
| 1611 027 001 | 23er GRÜN | Stk € 3,50 ab 10 - € 3,00 |
| 1611 016 002 | 38er BLAU | Stk € 5,20 ab 10 - € 4,50 |
| 1611 016 003 | 38er ROT | Stk € 5,20 ab 10 - € 4,50 |
| 1611 016 004 | 38er GELB | Stk € 5,20 ab 10 - € 4,50 |
| 1611 016 005 | 38er GRÜN | Stk € 5,20 ab 10 - € 4,50 |

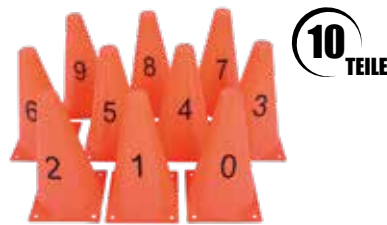

Hütchenset Zahlen

Robuste Kunststoff-Hütchen mit gut lesbarem Zahlenaufdruck für Staffelläufe, als Weitenmarkierung oder Wendepunkt. Stapelbar.

Größe: 23,5 cm **Standfläche:** 13 x 13 cm **Gewicht:** 80 Gramm **SET:** 10 Stück (0-9)

| | | |
|--------------|-----------------------|---------|
| 1684 014 001 | Hütchenset Zahlen/Set | € 21,00 |
|--------------|-----------------------|---------|

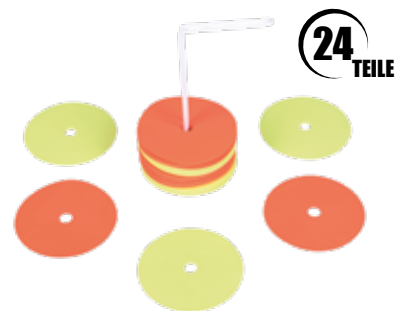

Markierungsscheiben Flat Ø 15,5 cm - mit Halterung

Das Set besteht aus je 12 Stück leuchtend gelben und leuchtend orangenen Markierungskreisen. Gefertigt aus flexiblem Anti-Skid-Material, rutschfest und bruchsicher sind die langlebigen Trainingshilfen sowohl im Innenbereich (harte Böden) als auch im Freien einsetzbar. Geringes Stolperrisiko, da sehr flache Verarbeitung. Zum Anzeigen von Laufwegen und Spieltaktiken.

Größe: Ø 15,5 cm **Gewicht (Stk/Set):** 47 gr / 1,2 kg

| | | |
|--------------|--------------------------|---------|
| 1669 001 003 | Markierungsscheiben FLAT | € 29,00 |
| | ab 2 Sets | € 26,00 |

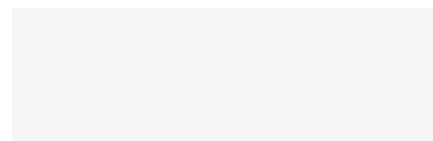

Bodenmarkierungsrolle 20 m

Praktische und vielseitig einsetzbare PVC-Begrenzungslinie. Je nach Bedarf auch in kleinere Längen schneidbar. Festes Material - gut sichtbare, gelbe Farbe.

Länge: 20 m **Breite:** 4 cm **Material:** PVC

| | | |
|--------------|----------------|---------|
| 1808 001 013 | PVC Rolle 20 m | € 66,00 |
|--------------|----------------|---------|

Sportastic Tenn racket Concept - Serie

speziell für Kinder & Jugendliche
entwickelt!

Sowohl Timing, als auch Koordination von Auge und Arm sind bei Kindern und Jugendlichen noch nicht optimal ausgebildet. Genau diese „Defizite“ berücksichtigt die Sportastic CONCEPT Serie. Unterstützen Sie Ihre Kinder beim Erlernen der richtigen Schlagtechnik, in dem Sie ihnen das optimale Material zur Verfügung stellen. „Keine Überforderung“ durch zu schwere oder zu große Schläger.
Das Tenn racket CONCEPT ist in vier Varianten erhältlich.



Tenn racket Concept

Speziell entwickelt, um jugendliche Spieler mit den richtigen Materialien, Schritt für Schritt an den Tennissport heranzuführen. Hergestellt aus High-Performance Spezial-Aluminium, wie er auch in der Luftfahrtindustrie verwendet wird: leicht und mit überzeugender Haltbarkeit. Speziell auf das Alter zugeschnittene, variierende Schlägerlängen, gewährleisten ein sehr gutes Handling und ein leichtes Treffen des Balles. Jeder Schläger ist bereits hochwertig bespannt und wird mit einer eigenen Schlägerhülle geliefert.

| | | | | | |
|---------------------|-------------|---|----------------|------------|----------------|
| 2909 001 002 | Concept 100 | Altersempfehlung 5 - 8 Jahre (Stage 3) | € 29,00 | Ab 5 Stück | € 27,00 |
| 2909 001 003 | Concept 120 | Altersempfehlung 7 - 9 Jahre (Stage 2) | € 31,00 | Ab 5 Stück | € 29,00 |
| 2909 001 004 | Concept 140 | Altersempfehlung 9 - 11 Jahre (Stage 1/2) | € 31,00 | Ab 5 Stück | € 29,00 |
| 2909 001 005 | Concept 160 | Altersempfehlung ab 10 Jahre (Stage 1) | € 31,00 | Ab 5 Stück | € 29,00 |



Loon Racket Set Vorstufe Eins

Dieses **schaftlose Schläger-Set** bietet einen optimalen Einstieg für Rückschlagspiele, wie Tennis und Badminton. Leichtgewichtige Stahl-Schlägergerahmen, um Kindergelenke zu schonen, Schaumstoff-Handgriffe (breit genug für BiHandgriff) und eine elastische Micromesh-Schlagfläche mit Trampolineffekt. Extrem leise! TIPP: Leichte Bälle verwenden!

Schlägerkopf: Ø 21 cm **SET = 6 Schläger**

2900 001 001 Vorstufe Eins **€ 65,00**



Loon Racket Set Vorstufe Zwei

STUFE ZWEI unseres Lernschläger-Sets mit leicht größererweitertem Schlägerkopf. Leichtgewichtige Stahl-Schlägergerahmen, um Kindergelenke zu schonen, Schaumstoff-Handgriffe und elastische Micromesh-Schlagfläche mit Trampolineffekt. Geringer Kraftaufwand zur Beschleunigung notwendig. Extrem leise! TIPP: Bitte leichte Bälle, wie den Sportastic Sheep oder Silentball verwenden!

Schlägerkopf: Ø 31,5 cm **SET = 6 Schläger**

2900 003 001 Vorstufe Zwei **€ 89,00**



Racket Set mit Netzeinsatz

Racket mit ungespanntem Netzeinsatz. Ziel ist es, den Ball im Zentrum des Schlägers zu fangen. Eine kindgerechte Trainingshilfe bei Übungen zur Hand-Auge-Koordination und zur Verbesserung der Konzentration auf die wichtige „Time-to-contact-Phase“.

TIPP: Bitte leichte Bälle, wie den Sportastic Sheep oder Silentball verwenden!

Schlägerkopf: 40 x 18 cm **SET = 2 Rackets, 1 Ball**

2900 010 001 Racket Set **€ 29,00**



Tennisracket Fusion

Unsere Tennisschläger wurden speziell für den Schul- und Vereinssport entwickelt und sind ein zuverlässiger Partner für jugendliche und erwachsene Einsteiger (ab 13 Jahren). Die Aluminium/Carbonkonstruktion sorgt für die richtige Balance von Steifigkeit und Flexibilität. Attraktives Neon-Design. Lieferung inkl. Besaitung.

FUSION Größe 2: 4 1/4 Zoll (Griffumfang)

FUSION Größe 3: 4 3/8 Zoll (Griffumfang)

FUSION Größe 4: 4 1/2 Zoll (Griffumfang)

| | | | | | |
|---------------------|-----------|--------|---------|------------|---------|
| 2910 017 001 | Fusion G2 | Einzel | € 39,00 | Ab 5 Stück | € 35,00 |
| 2910 021 001 | Fusion G3 | Einzel | € 39,00 | Ab 5 Stück | € 35,00 |
| 2910 025 001 | Fusion G4 | Einzel | € 39,00 | Ab 5 Stück | € 35,00 |



Set „Little Champ Tennis“

Schnell aufgebaut,überall loslegen!

Setinhalt:

- 1 x Freistehendes Tennisnetz
- 3 x Speed-Tennisbälle 9 cm Bouncy
- 2 x Tennis-Rackets Concept 120

| | | | | |
|---------------------|--------------------|----------|--------------|----------|
| 9217 045 002 | SET mit 3 m - Netz | 1 | statt 179,50 | € 152,00 |
| 9217 045 003 | SET mit 5 m - Netz | 2 | statt 220,50 | € 185,00 |



Starter-Set „Tennis, Why not?“

Praktisches Einsteiger-Set. Mit einem Schäger der Griffstärke 4 passt das Set für Jugend od. Erwachsene. Set mit Kinderschläger auf Anfrage!

INHALT:

- 1 x geräumige Tennistasche Raptor
- 1 x Tennisschläger Fusion Größe 4
- 1 x Schweißband
- 3 x Griffbänder Compact 0,75

| | | | |
|---------------------|------------------------|--------------|---------|
| 9217 039 007 | Set „Tennis, Why not?“ | statt 106,50 | € 95,00 |
|---------------------|------------------------|--------------|---------|





Rackettasche Square

Die geräumige Tasche bietet für 7 Rackets Platz. Langer Zipp und strapazierfähiger Nylonstoff sorgen für eine sehr hohe Haltbarkeit. Tasche im Großformat-Schnitt mit Single-Eingriffstasche für noch mehr Volumen. 2 Handgriffe und langer Schultergurt.

Abmessung: 69 x 24 x 18 cm **Gewicht:** 450 Gramm

3412 001 004 Rackettasche Square € 27,00



Trainersack Sportastic

Geräumiger Transport- und Aufbewahrungssack für Trainerutensilien. Rückentragegurt, Handgriffe und großer Sichtbereich. Seitlicher Mesh-Einsatz. **Größe:** Ø 45 cm, H: 88 cm

| | | |
|--------------|-------------------------|---------|
| 1997 003 001 | Farbe Rubinrot | € 23,00 |
| 1997 004 001 | Farbe Orange | € 23,00 |
| 1997 005 001 | Farbe Azurblau | € 23,00 |
| 1997 006 001 | Farbe Sonnengelb | € 23,00 |
| 1997 008 001 | Farbe Zwetschkenviolett | € 23,00 |

Playerslounge



Sporttasche Team 60

Klassische Sporttasche und Reisetasche mit praktischen Seitentaschen und viel Stauraum. Sehr geräumiges Hauptfach mit kleiner extra verschließbarer Innentasche und fester Bodenversteifung. Zwei große Seitenfächer.

Größe: 63 x 32 x 35 cm **Gewicht:** 1300 Gramm **Volumen:** 65 Liter

3403 000 000 Sporttasche Team 60 € 29,00
ab 10 Stück € 22,00



Wäschesack inklusive!

Sportastic Big Bag Raptor

Attraktive Großraum-Tennistasche mit „climate-control“-Seitenfächern. Hochwertig verarbeitet, funktionell und detailstark. Drei Längsfächer und zwei große Außenfächer bieten nicht nur Platz für 12 Schläger, sondern auch für Bekleidung, Waschutensilien und Bälle. Das große Plus: Integriertes, großes Schuhfach und eigener Wäschesack „Appendix“ (43 x 39 x 18 cm) für Sauberkeit in der Tasche! Nackenunterstützende, weiche Tragegurte und ein Schultertrageriemen.

Maße: 80 x 45 x 35 cm

3418 000 000 Big Bag Raptor € 49,00
ab 2 Stück € 39,00



Griffband Compact - 0,75 mm

Weiche Haptik, maximaler Komfort und ein unbeschreibliches Griffgefühl. Eignet sich für alle Schläger und Spielertypen. Ruschfestes, hochwertiges Material. Ideal zum Ersetzen bestehender Overgrips oder zur Vergrößerung der Griffstärke durch zusätzliches Band. Box á 25 Stück.

| | |
|--------------------------------|----------------------|
| 8305 003 009 WEISS, 25er Box | € 25,00 ab 2 € 21,00 |
| 8305 003 010 SCHWARZ, 25er Box | € 25,00 ab 2 € 21,00 |
| 8305 003 011 BUNT, 25er Box | € 25,00 ab 2 € 21,00 |



Top Ultra Dry - 0,6 mm

Unser bestes Overgrip! Hochwertiges Griffband für den anspruchsvollen Spieler. Sehr gut haltend und absorbierend. Dieses Synthetik-Band zeichnet sich durch seine hohe Griffigkeit aus. Hohe Feuchtigkeitsabsorption, Außergewöhnlicher „Touch“, gutes Griff- und Ballgefühl.

| | |
|-----------------------------|----------------------|
| 8310 001 001 ULTRA Einzel | € 1,40 -- |
| 8310 003 001 ULTRA 25er Box | € 29,00 ab 2 € 24,00 |



Griffband Supreme - 0,6 mm

Das etwas „dünnere“ Overgrip legt sich wie eine zweite Haut über den Griff, das ändert die Größe des Schlägergriffs fast nicht und sorgt für ein direktes und präzises Spielgefühl. Dennoch sehr hoher Griff- & Spielkomfort mit guter Feuchtigkeitsabsorption. Lange Lebensdauer.

| | |
|------------------------------|----------------------|
| 8300 003 009 WEISS, 25er Box | € 25,00 ab 2 € 21,00 |
| 8300 003 010 BUNT, 25er Box | € 25,00 ab 2 € 21,00 |



Balancetester

Mit diesem Gerät können Sie den Schwerpunkt Ihres Rackets herausfinden und ihn dann bei Bedarf mit Bleiblättchen tunen (nicht inkludiert).

| | |
|----------------------------|---------|
| 8480 000 000 Balancetester | € 12,00 |
|----------------------------|---------|



Vibrationsdämpfer

Mehrfärbig sortierte Schwingungsdämpfer gefertigt aus qualitativ hochwertigem Silikon. Stoppt jegliche Saiten-Vibration und mindert das Geräusch beim Treffen des Balles. Durch die Veränderung der Schwingungsfrequenz werden bei Ballkontakt weniger Vibrationen an den Arm weitergeleitet. Ihre Gelenke, Muskeln und Sehnen werden es Ihnen danken.

| | |
|------------------------------------|---------|
| 8466 001 002 Einzel | € 1,00 |
| 8466 001 004 BOX mit 100 Stück | € 72,00 |
| 8466 001 006 POLYBAG mit 100 Stück | € 60,00 |



Basisgriffband Sportastik - Premium

Basisgriffbänder werden direkt auf den Schlägergriff gewickelt. Sie absorbieren einen großen Teil der Vibrationen und verbessern den Spielkomfort. TIPP: Wir raten das Basisgriffband 2 - 4 x pro Jahr zu wechseln! Hochwertiges Synthetikleder mit guter Saugkraft und hoher Haltbarkeit. Selbstklebende Rückseite.

Breite: 25 mm **Länge:** 1100 mm

| | |
|------------------------------------|--------|
| 8320 001 001 Basisgriffband Einzel | € 5,00 |
| ab 3 Stück | € 3,50 |



Isospeed Control

Einer Naturdarm-Saite nachempfunden. Verschleißfester Mantel sorgt für Stabilität. Durch den etwas stärkeren Querschnitt gute Kontrolle bei optimaler Armschonung.

Stärke: 1,30 mm **Länge:** 200 m

8205 021 003 1,30 mm - 200 m/Rolle € 139,00



Isospeed Energetic Plus

Extravagante Struktur sorgt für mehr Top Spin. Hohe Ballkontrolle. Multifile (aus mehreren Fasern bestehende) Saite.

Stärke: 1,30 mm **Längen:** 12/200 m

8112 021 002 1,30 mm - 12 m € 14,00

8112 021 003 1,30 mm - 200 m/Rolle € 139,00



Isospeed Energetic Gold

Multifile Saite für eine hohe Ballbeschleunigung und tolle Kontrolle. Aufbau wie bei einer Naturdarmsaite - vorgespannt.

Stärken: 1,20/1,30 mm **Längen:** 12/200 m

8142 011 002 1,20 mm - 12 m Stk. € 9,90 ab 3 € 8,00

8142 021 002 1,30 mm - 12 m Stk. € 9,90 ab 3 € 8,00

8142 011 003 1,20 mm - 200 m/Rolle € 139,00

8142 021 003 1,30 mm - 200 m/Rolle € 139,00



Isospeed Professional Classic

Gute Ballbeschleunigung bei optimaler Armschonung. Profis lieben diese Saite.

Stärke: 1,20 mm **Länge:** 12 m

8203 000 000 1,20 mm - 12 m Stk € 12,00



Isospeed Control Classic

Hervorragende Kontrolle bei optimaler Armschonung.

Stärke: 1,30 mm **Länge:** 12 m

8202 000 000 1,30 mm - 12 m Stk € 12,00



Isospeed Baseline

Für alle, die mehr wollen: maximaler Spielspaß um wenig Geld. Monofile Polyestersaiten für hervorragende Ballbeschleunigung.

Stärken: 1,20/1,25/1,30/1,35 mm **Länge:** 200 m

8246 011 004 Spin 1,20 mm/Rolle € 52,00

8246 016 005 Speed 1,25 mm/Rolle € 52,00

8246 021 002 Control 1,30 mm/Rolle € 52,00

8246 026 003 Longlife 1,35 mm/Rolle € 52,00



Sportastic Mighty Black

„Edel. Charmant. Präzise.“

Die multifile Saite bietet sensationelle Spannungserhaltung bei optimalen Elastizitätswerten. Das empfohlene Bespanngewicht liegt 10% unter dem normal verwendeten Wert. Die Mischung dieser Saite ist einzigartig!

Stärken: 1,23/1,28 mm **Längen:** 12/200 m

| | | |
|---------------------|-----------------------|---------|
| 8158 014 004 | 1,23 mm - 12 m | € 5,00 |
| 8158 019 004 | 1,28 mm - 12 m | € 5,00 |
| 8158 014 005 | 1,23 mm - 200 m/Rolle | € 89,00 |
| 8158 019 005 | 1,28 mm - 200 m/Rolle | € 89,00 |



Sportastic Crazy Black

„Kraftvoll. Treffsicher. Frech.“

Besteht aus einer einzigartigen Mischung mehrerer Polyestertypen. Dadurch wird die Saite geschmeidiger, besser zu bespannen und bleibt auch bei hoher Steifigkeit sehr dynamisch und armschonend.

Stärken: 1,18/1,23/1,28 mm **Längen:** 12/200 m

| | | |
|---------------------|-----------------------|---------|
| 8160 009 004 | 1,18 mm - 12 m | € 4,00 |
| 8160 014 004 | 1,23 mm - 12 m | € 4,00 |
| 8160 019 004 | 1,28 mm - 12 m | € 4,00 |
| 8160 009 005 | 1,18 mm - 200 m/Rolle | € 44,00 |
| 8160 014 005 | 1,23 mm - 200 m/Rolle | € 44,00 |
| 8160 019 005 | 1,28 mm - 200 m/Rolle | € 44,00 |



Signum Pro Poly Plasma

Orange Polyestersaite. Sehr hohe Haltbarkeit, erlaubt genaues Spiel. **Stärken:** 1,18/1,23/1,28/1,33 mm **Längen:** 12/200 m

| | | |
|---------------------|-----------------------|---------|
| 8155 009 002 | 1,18 mm - 12 m | € 8,00 |
| 8155 014 002 | 1,23 mm - 12 m | € 8,00 |
| 8155 019 002 | 1,28 mm - 12 m | € 8,00 |
| 8155 024 002 | 1,33 mm - 12 m | € 8,00 |
| 8155 009 003 | 1,18 mm - 200 m/Rolle | € 79,00 |
| 8155 014 003 | 1,23 mm - 200 m/Rolle | € 79,00 |
| 8155 019 003 | 1,28 mm - 200 m/Rolle | € 79,00 |
| 8155 024 003 | 1,33 mm - 200 m/Rolle | € 79,00 |



Signum Pro Hyperion

Die Hyperion besticht durch eine hervorragende Ballbeschleunigung, lange Haltbarkeit, viel Kontrolle, minimalste Spannungsverluste und ein sehr komfortables Spielgefühl. Farbe: schwarz.

Stärken: 1,24/1,30 mm **Längen:** 200 m

| | | |
|---------------------|-----------------------|---------|
| 8164 015 003 | 1,24 mm - 200 m/Rolle | € 99,00 |
| 8164 021 003 | 1,30 mm - 200 m/Rolle | € 99,00 |



Isospeed Gold Classic

Vorgespannte Saite aus Isospeed Power Ribbons (im Kern und Mantel), die sich wie Darm spielen lässt. Gute Ballbeschleunigung bei optimaler Armschonung.

Stärke: 1,25 mm **Länge:** 12 m

| | | | |
|---------------------|---------------------|-------------|--------|
| 8144 001 001 | AKTIONSPREIS | statt 13,90 | € 9,00 |
|---------------------|---------------------|-------------|--------|



Isospeed Second Service Die weltweit 1. Saite aus 100% recycelten PET Flaschen

Nach eineinhalb Jahren Entwicklung präsentieren Isospeed die nachhaltigste Tennisaite der Welt: Aus 100% recyceltem PET von einem regionalen Lieferanten. Das sorgt am Platz für ein gutes Gewissen sowie das gewohnt exzellente Spielgefühl.

DOUBLE HEATING: Durch den zweiten Erhitzungsprozess werden Unregelmäßigkeiten ausgeglichen und innere Spannungen beseitigt.

PRE-STRETCHED: Durch die Vorspannung des Saitenkerns wird der Spannungsverlust minimiert.

LIQUID WAX: Am Ende des Produktionsprozesses wird die Saite mit einer Wachsschicht veredelt. Dadurch wird das Bespannen des Schlägers erleichtert und die Haltbarkeit der Saite, durch reduzierten Abrieb, deutlich erhöht.

Optimal geeignet für:

- Normale und kleine Schlagfläche
- Normales und enges Saitenbild
- +10% weicher bespannen
(niedriger Spannungsverlust)

Technische Details:

- Stärke: 1,25 mm
- Farbe: naturweiß
- Längen: 12 m, 240 m (20 x 12 m)
- Mantel/Kern: Co-Polyester

8112 001 002 1,25 mm - 12 m € 8,00

8112 001 003 1,25 mm - 240 m (20 x 12 m) € 99,00

Bespannhilfen

Diverse Bepannwerkzeuge, die für das richtige Bespannen dringend notwendig sind.

AHLE: Im Griff befinden sich 7 Einzelspitzen mit unterschiedlichen Biegungen zum Wechseln.

8462 000 000 Ahle **1** € 4,00

8464 000 000 Oversizehaltezange **2** € 9,90

8463 000 000 Midsizehaltezange **3** € 9,90



Bespannhärtemesser

Messen Sie die aktuelle Bespannhärte Ihres Rackets. Verwenden Sie die Anzeige bitte nur als Skala, nicht als exakte Gewichtsanzeige.

8476 000 000 Bespannhärtemesser € 5,00



Bespannmaschine - TISCHMODELL

Bespannmaschine Signum Pro S-6700 Professional

Hochwertige, prozessgesteuerte, elektronische Besaitungsmaschine. Solide, erstklassige Verarbeitung. Sehr genaue Gewichtseinstellung in 0,1 kg Schritten von 4,5 - 40,8 kg (Kg + Lb) mit Hilfe von Prozessions-Sensoren. Neu entwickeltes, lineares Zugsystem für ein schnelles und komfortables Besaiten. Hochauflösendes LCM-Display und großes Tastenfeld mit Direktwahltasten und umfangreicher Menüführung zur Anzeige bzw. Einstellung zahlreicher Zusatzfunktionen wie Nachregelautomatik, Vordehnung, Knotenfunktion, Lautstärke Töne, div. Zuggeschwindigkeiten, diverse Speicher für die Abspeicherung häufig benutzter Werte. Selbstzentriertes Aufspannsystem, ideal für alle Schlägerformen (auch Badminton und Squash). Jeweils paarweise stufenlos verstellbare Schwenkarme und Säulen, die mit Hilfe einer aufwändigen Mechanik symmetrisch und gleichzeitig an den Rahmen gefahren werden. Hochwertiges, halbautomatisches Dualzangensystem. Arretierbarer Drehteller. Großes Werkzeugablegefach.

- ✓ **Für den professionellen Einsatz.**
- ✓ **Gehärtete, verschleißarme Spannbacken für lange Lebensdauer.**
- ✓ **Schnellstarttaste direkt am Spanner für Einhandbedienung.**
- ✓ **Sehr genaue Gewichtseinstellung in 0,1 kg Schritten.**
- ✓ **Zahlreiche Zusatzfunktionen (Nachregelautomatik, Vordehnung, Knotenfunktion,..)**
- ✓ **6-Punkte Fixierungssystem mit selbstzentriertem Aufspannsystem.**
- ✓ **Verriegelte Zangenbasis öffnet automatisch beim Fallenlassen des Zangenoberteils.**

| | |
|---|-------------------|
| 8620 014 005 Bespannmaschine - TISCHMODELL | € 1.740,00 |
| 🚚 Frachtkosten Tischmodell | € 69,00 |
| 8620 016 005 Bespannmaschine - STANDMODELL | € 1.940,00 |
| 🚚 Frachtkosten Standmodell | € 69,00 |



Bespannmaschine - STANDMODELL

i GUT ZU WISSEN

Als TISCH- und als STANDMODELL erhältlich:

- Das Standmodell ist höhenverstellbar und hat einen Saitenrollenhalter

INHALTSVERZEICHNIS

| | |
|----------------------------------|---------|
| A | |
| Abdeckkappen, Pfosten | 10 |
| Abfalleimer | 46 |
| Abzieh-Besen | 27 |
| Abzieh-Hobel | 19 |
| Abziehmatte, Granulat, Quarzsand | 5 |
| Abzieh-Matten, Sand | 22 – 25 |
| Abziehteppich, Kokos | 24 |
| Aluminium-Hobel | 19 |
| Anti-Frostabdeckung | 16 |
| Aufhänge-Haken | 20 |

| | |
|------------------------|-------------|
| B | |
| Balancetester | 71 |
| Ballfangnetz | 42, 46 |
| Ballkorb | 58 |
| Ballwände | 59 |
| Bänke | 34 – 35, 57 |
| Beach-Tennis | 44 |
| Befestigung, Linien | 14 |
| Besen – Abziehbesen | 27 |
| Besen – Granulat | 5 |
| Besen – Linienbesen | 28 – 29 |
| Besen – Matte | 25 |
| Besen – Quarzsand | 5 |
| Besen – Stahldraht | 17 |
| Bespannhilfen | 74 – 75 |
| Bewässerung | 30 – 33 |
| Blenden | 48 – 49 |
| Blitz Linienkehrgerät | 28 |
| Bodenbeläge | 47 |
| Bodenberegner | 33 |
| Bodenhülsen, Pfosten | 10 |
| Bürsten, Ersatzbürsten | 27, 29 |

| | |
|---------------|----|
| C - D | |
| Carpet Wonder | 5 |
| Doppelkralle | 14 |
| Dreikant | 18 |

| | |
|-----------------------------|----|
| E | |
| Ebnungsprofile | 21 |
| Egalisierer | 19 |
| Einsandungsgerät | 8 |
| Einschlagpilz | 14 |
| EPDM Granulat | 4 |
| Erdanker | 40 |
| Ersatzbürsten – Abziehbesen | 27 |
| Ersatzbürsten – Linienbesen | 29 |
| Ersatzgewebe Schleppnetz | 21 |

| | |
|--------------------|---------|
| F - G | |
| Fächerdüsen | 32 |
| Flächenberegner | 33 |
| Flicksand | 7 |
| Frostabdeckung | 16 |
| Garderobenschränke | 56 – 57 |
| Gerätehalter | 20 |
| Gittermatte | 25 |
| Granulat | 4 |
| Granulat-Reinigung | 5 |
| Griffbänder | 71 |
| Gummi-Hammer | 15 |
| Gummi-Rechen | 19 |

| | |
|------------------|---------|
| H - I | |
| Handwalzen | 9 |
| Hinweisschilder | 52 – 53 |
| Hohlprofilshaber | 18 |
| Holzstiele | 18, 20 |
| Infotafeln | 52 – 55 |

| | |
|-------------------------------|----|
| K | |
| Keile | 14 |
| Kleinfeldtennis | 43 |
| Kleinmotorwalzen | 9 |
| Kokos-Teppich | 24 |
| Kombi-Besenmatte, - Planierer | 25 |
| Komplettschuhreiniger | 46 |
| Kunststoff Reiniger | 20 |

| | |
|-------------------------|---------|
| L | |
| Linie, Kleinfeld, Halle | 65 |
| Linie, Tennisplatz | 12 – 13 |
| Linien-Besen | 28 – 29 |
| Linien-Stampfer | 15 |
| Linien-Verbinder | 15 |

| | |
|--------------------|---------|
| M | |
| Magnettafeln | 54 – 55 |
| Mobile Netzsysteme | 43 – 45 |
| Moosabschneider | 17 |

| | |
|-----------------------|---------|
| N | |
| Nagelbrett | 17 |
| Nassraumbelag | 47 |
| Netze, Beachtennis | 44 |
| Netze, Mobile Systeme | 43 – 45 |
| Netze, Platztrennung | 42 |
| Netze, Tennisplatz | 11, 41 |
| Netzeinfasstband | 42 |
| Netzerhöhung | 66 |
| Netzflickschur | 42 |
| Netzgewicht | 10, 40 |
| Netztütze | 40, 42 |
| Netzwerbung | 11, 41 |

| | |
|-------------------|---------|
| O - P - QU | |
| Padel-Tennis | 45 |
| Pickleball | 45 |
| Platztafeln | 52 – 53 |
| Platztrennetz | 42 |
| Pop Up Target | 66 |
| PVC Gewebe | 21 |
| Quarzsandbesen | 5 |

| | |
|---------------------|---------|
| R | |
| Rackets | 68 – 69 |
| Radar | 62 |
| Ranglisten | 55 |
| Ratschen-Spanngerät | 15 |
| Rechen | 19 |
| Regulierband | 40 |
| Rinnenschaukel | 16 |
| Rollcart | 32 |
| Rollkornschaber | 19 |

| | |
|-------------------|---------|
| S | |
| Saiten | 72 – 74 |
| Sammelrohr, Bälle | 58 |
| Sand | 6 – 7 |
| Sandschaukel | 16 |
| Satzanzeige | 38 |
| Saugstampfer | 31 |
| Saugwalze | 30 |
| Scharriergeräte | 18 |

| | |
|------------------------------------|-------------|
| Schaukeln | 16 |
| Schaukästen | 51 |
| Scheibtruhe | 8 |
| Schiedsrichterstuhl | 37 |
| Schläuche | 31 |
| Schleppnetze | 22 – 25 |
| Schlepprost | 25 |
| Schuhputzer | 46 |
| Schwammroller, Tennisplatz-Schwamm | 30 – 31 |
| Singelstützen | 10, 40 |
| Sisal-Teppich | 24 |
| Sitzbänke | 34 – 35, 57 |
| Sitzschalen | 36 – 37 |
| Spannseile | 42 |
| Spannvorrichtung | 15 |
| Speedmesser | 62 |
| Spielstandsanzeigen | 38 – 39 |
| Spinde | 56 |
| Sport Radar | 62 |
| Stadionsitze | 36 |
| Stage, Bälle & Linien | 63 – 65 |
| Stage, Netze | 43 |
| Stahldrahtbesen | 17 |
| Ständer, Spielstandsanzeige | 38 |
| Stiele | 18, 20 |

| | |
|-----------------------|-------------|
| T | |
| Taktik-Tafeln | 53 |
| Taschen | 70 |
| Teleskopmittelsteher | 42 |
| Tennis-Bälle Match | 60 – 61 |
| Tennis-Bälle Stage | 64 |
| Tennis-Bälle Trainer | 62 – 64 |
| Tennisblenden | 48 – 49 |
| Tennisdeckenschneider | 17 |
| Tennis-Linien | 12 – 13 |
| Tennis-Linien, Halle | 65 |
| Tennisnetze | 11, 41 – 45 |
| Tennis-Pfosten, Platz | 10 |
| Tennis-Rackets | 68 – 69 |
| Tennis-Saiten | 72 – 74 |
| Tennis-Sand | 6 – 7 |
| Tennis-Taschen | 70 |
| Trainerzubehör | 66 – 69 |
| Tribünensitze | 36 |
| Tri-Tennis | 59 |
| Trolley | 58 |
| Turbobesen | 8 |
| Turnierraster | 55 |
| Türschilder | 20 |

| | |
|-------------------|----|
| U - V | |
| Uhren | 50 |
| Ultimate Blue | 25 |
| Umkleidebänke | 57 |
| Verankerungsrohre | 14 |
| Vibrationsdämpfer | 71 |
| Vorschlagstahl | 14 |

| | |
|--------------------------|---------|
| W - Z | |
| Walzen | 9 |
| Wasser-Abroller | 30 |
| Wasserschlauch | 31 |
| Werbeblende, Netz | 48 – 49 |
| Werbeblende, Platz | 48 – 49 |
| Windblenden | 48 – 49 |
| Zackenobel | 17 |
| Ziegelmehlkarre | 8 |
| Ziegelmehlschieber | 19 |
| Zugelemente Bügel/Leinen | 21 |

AGB Sportastic

Allgemeine Geschäftsbedingungen (AGB) der Sportastic Handels GmbH
(Gültig ab 16.12.2019)

1. Geltungsbereich

1.1. Diese Geschäftsbedingungen der Sportastic Handels GmbH (nachfolgend „Verkäuferin“ genannt) gelten für alle Verträge, die der Kunde mit der Verkäuferin abschließt. Der Einbeziehung entgegenstehender oder ergänzender Bedingungen des Kunden wird widersprochen. Diese sind ausnahmslos nur gültig, wenn sie von der Verkäuferin im Einzelfall ausdrücklich schriftlich anerkannt wurden. Vertragserfüllungshandlungen der Verkäuferin gelten nicht als Zustimmung zu von diesen AGB abweichenden Vertragsbedingungen.

1.2. Änderungen oder Nebenabreden bedürfen zu ihrer Gültigkeit der schriftlichen Bestätigung durch vertretungsbefugte Personen der Verkäuferin und gelten nur für den einzelnen Geschäftsfall. Mitarbeiter der Verkäuferin sowie vor Auftragsbeginn namentlich bekanntgegebene Subunternehmer sind nicht bevollmächtigt, Änderungen oder Nebenabreden zu diesen AGB zu vereinbaren.

2. Produkte, Angebot und Vertragsabschluss

2.1. Produkte

2.1.1. Die Verkäuferin handelt mit Fitness- und Sportgeräten einschließlich sportmedizinischen Produkten und Zubehör (zB Sport-Tapes, Lehrbücher etc.) aller Art.

2.1.2. Die Verkäuferin weist darauf hin, dass die abgebildeten Produktbilder im Onlineshop und Katalogen von der tatsächlichen Aufmachung der Produkte abweichen können (Symbolbilder). Geringfügige optische Abweichungen stellen keinen Mangel dar.

In Bildern abgebildete Accessoires, welche im Artikeltext nicht als Zubehör angeführt sind, sind nicht Teil des jeweiligen Artikels.

Printmedien (Kataloge, Prospekte etc.) sind – sofern keine abweichende Gültigkeitsdauer angegeben ist, bis zum Erscheinen des darauffolgenden Printmediums gültig.

2.2. Vertragsabschluss

Die im Onlineshop und in Printmedien (Kataloge, Prospekte, etc.) der Verkäuferin enthaltenen Produktdarstellungen stellen kein rechtlich bindendes Vertragsangebot seitens der Verkäuferin dar, sondern sind nur eine unverbindliche Aufforderung an den Kunden, ein rechtlich verbindliches Kaufangebot abzugeben. Im Onlineshop wird dem Kunden vor dem Abschluss des Bestellvorgangs eine Übersicht der ausgewählten Waren, seiner Kundendaten sowie Informationen zum Versand und zur Zahlung dargestellt, bei der der Kunde seine Eingaben überprüfen kann. Durch Anklicken des Buttons „kostenpflichtig bestellen“ gibt der Kunde ein verbindliches Angebot zum Abschluss eines Kaufvertrages der im Warenkorb enthaltenen Waren ab.

Der Kunde kann ein rechtlich verbindliches Angebot auch schriftlich per E-Mail, Post oder Fax bzw. telefonisch abgeben. Hierzu kann der Kunde zur Verfügung gestellte Bestellkarten nutzen.

Die Verkäuferin wird den Zugang des Angebots des Kunden unverzüglich bestätigen. Dies stellt noch keine Annahme des Kaufangebots des Kunden dar. Die Verkäuferin ist berechtigt, die Annahme der Bestellung abzulehnen.

Kann die Verkäuferin die Bestellung nicht ausführen, weil die bestellte Ware nicht verfügbar ist, oder nimmt sie das Angebot des Kunden nicht an, so hat die Verkäuferin dies dem Kunden unverzüglich, längstens binnen 5 Werktagen, schriftlich mitzuteilen. Nach fruchtlosem Verstreichen dieser Frist gilt das Angebot als angenommen und der Vertrag für beide Vertragspartner verbindlich abgeschlossen, sofern die Vertragsannahme nicht bereits davor durch Übermittlung einer Versandbestätigung per E-Mail und Übersenden der Ware erfolgt ist.

Die Verkäuferin ist berechtigt, die Bestellung hinsichtlich einzelner nicht zusammengehöriger Produkte abzulehnen.

3. Preise und Zahlungsbedingungen

3.1. Die angegebenen Preise der Verkäuferin sind Endpreise, d.h. sie beinhalten sämtliche Preisbestandteile, einschließlich der gesetzlichen Umsatzsteuer. Für Aufträge mit einem Warenwert unter € 25,00 brutto verrechnet die Verkäuferin eine Bearbeitungsgebühr in Höhe von € 5,00. Maßgeblich für die Rechnungslegung sind die im Zeitpunkt der Bestellung gültigen Preise.

3.2. Die angeführten Verkaufspreise verstehen sich zuzüglich der im Bereich **Lieferung und Versandkosten** aufgeschlüsselt angeführten Versand- und Verpackungspauschale.

3.3. Die zur Verfügung stehenden Möglichkeiten zur Zahlung von bestellten Waren sind im Bereich Zahlungsmöglichkeiten angeführt.

3.4. Für den Fall des Zahlungsverzuges werden – unabhängig vom Verschulden am Zahlungsverzug – gegenüber Verbrauchern Verzugszinsen in Höhe von 4 % p.a. und gegenüber Unternehmen Verzugszinsen in Höhe von 9,2 % p.a. über dem Basiszinssatz sowie Zinseszinsen in der gesetzlichen Höhe verrechnet. Darüber hinaus ist der Kunde bei verschuldetem Zahlungsverzug verpflichtet, der Verkäuferin jeden weiteren darüber hinausgehenden tatsächlichen Schaden, insbesondere auch den Schaden, der dadurch entsteht, dass infolge Nichtzahlung entsprechend höhere Zinsen auf allfälligen Kreditkosten der Verkäuferin anfallen, zu ersetzen sowie sämtliche von ihr aufgewendeten, zur zweckentsprechenden Eintreibung der Forderung notwendigen Kosten, wie etwa Anwaltsonorar und Kosten von Inkassobüros, zu refundieren. Unbeschadet der Geltendmachung weitergehender Rechte und Forderungen ist der Kunde bei Unternehmergeschäften gemäß § 458 UGB verpflichtet, einen Pauschalbetrag in Höhe von € 40,00 als Entschädigung für Betriebskosten zu leisten.

3.5. Der Kunde ist zur Aufrechnung mit einer eigenen Forderung gegenüber der Verkäuferin nur dann berechtigt, wenn Zahlungsunfähigkeit der Verkäuferin vorliegt oder die Forderung des Kunden in einem rechtlichen Zusammenhang mit seiner Verbindlichkeit steht oder die Forderung des Kunden unbestritten, rechtskräftig festgestellt oder von der Verkäuferin anerkannt ist.

3.6. Der Kunde kann ein Zurückbehaltungsrecht nur ausüben, soweit es sich um Forderungen aus demselben Vertragsverhältnis handelt. Ist der Kunde Unternehmer, wird ein Zurückbehaltungsrecht ausdrücklich ausgeschlossen.

3.7. Die Verrechnung erfolgt in Euro.

4. Liefer- und Versandbedingungen, Annahmeverzug, Gefahrenübergang

4.1. Die Lieferung von Waren erfolgt auf dem Versandwege durch Postunternehmen/Dienstleister bzw. mittels Spedition (bei sperrigen Gütern) an die vom Kunden angegebene Lieferanschrift, sofern keine andere Vereinbarung vorliegt. Bei der Abwicklung der Transaktion ist die vom Kunden bei Bestellungs der Verkäuferin in der Bestellabwicklung hinterlegte Lieferanschrift maßgeblich.

4.2. Die Lieferzeit beträgt 2 – 15 Werktage ab Vertragsabschluss bzw. Zahlungseingang/Einlagen eines Zahlungsnachweises bei Vorauskasse, Sofortüberweisung sowie bei PayPal- und Kreditkartenzahlung. Sollte ein Artikel nicht auf Lager oder nicht sofort lieferbar sein und sich die Lieferzeit entsprechend verlängern, wird auf der Produktseite gesondert darauf hingewiesen.

4.3. Ist eine Lieferung an den Kunden nicht möglich, sendet das beauftragte Transportunternehmen die Ware an die Verkäuferin zurück, wobei der Kunde die Kosten für die erfolglose An- und Ablieferung sowie allfällige Einlagerungskosten zu tragen hat. Dies gilt nicht, wenn der Kunde den erfolglosen Zustellversuch nicht zu vertreten hat.

4.4. Befindet sich der Kunde im Annahmeverzug, ist die Verkäuferin berechtigt, nach Setzung einer angemessenen Nachfrist vom Vertrag zurückzutreten und die Ware anderweitig zu verwerten oder auf Vertragserfüllung zu bestehen. Trifft den Kunden ein Verschulden am Annahmeverzug hat er der Verkäuferin darüber hinaus den ihr durch die Verzögerung entstandenen Schaden zu ersetzen. Ein bereits überwiegender Kaufpreis wird abzüglich der Transportkosten sowie allfälliger der Verkäuferin zustehender Schadenersatzbeträge rücküberwiesen.

4.5. Ist der Kunde Verbraucher, erfolgt die Übersendung der Ware auf Gefahr der Verkäuferin. Die Gefahr für den Verlust oder die Beschädigung der Ware geht in diesem Fall erst auf den Kunden über, sobald die Ware an den Kunden oder an einen von diesem bestimmen, vom Beförderer verschiedenen Dritten abgeliefert wird. Ist der Kunde Unternehmer, erfolgt die Übersendung der Ware auf Gefahr des Kunden, d.h. das Risiko des Transports trägt der Kunde.

5. Eigentumsvorbehalt

Die gelieferte Ware bleibt bis zur vollständigen Bezahlung im Eigentum der Verkäuferin. Der Kunde trägt das gesamte Risiko für die Vorbehaltsware, insbesondere für die Gefahr des Untergangs, des Verlustes oder der Verschlechterung. Bei Lieferung der Verkäuferin tritt der Kunde der Verkäuferin schon jetzt seine Forderungen gegenüber Dritten, soweit diese durch Veräußerung von Waren entstehen, bis zur endgültigen Bezahlung seiner Verbindlichkeiten zahlungshalber ab. Die Verkäuferin nimmt diese Abtretung ausdrücklich an. Der Kunde hat auf Verlangen

der Verkäuferin seine Auftraggeber zu nennen und diese rechtzeitig von der Zession zu verständigen. Die Zession ist in den Geschäftsbüchern, Liefer scheinen, Fakturen, etc. für den Abnehmer ersichtlich zu machen. Ist der Kunde mit seinen Zahlungen der Verkäuferin gegenüber in Verzug, so sind bei ihm eingehende Verkaufserlöse auszusondern und hat bzw. hält der Kunde diese nur im Namen der Verkäuferin inne. Die Verpfändung oder Sicherungsvorbereitung der Vorbehaltsware ist dem Kunden untersagt. Allfällige Ansprüche gegen einen Versicherer sind in den Grenzen des § 15 Versicherungsvertragsgesetz bereits jetzt an die Verkäuferin abgetreten.

Es wird vereinbart, dass in der Geltendmachung des Eigentumsvorbehalts kein Rücktritt vom Vertrag liegt, außer die Verkäuferin erklärt den Rücktritt vom Vertrag ausdrücklich. Macht die Verkäuferin von ihrem Eigentumsvorbehalt Gebrauch und nimmt sie die Ware zurück, erfolgt die Gutschrift für die aufgrund des Eigentumsvorbehalts zurückgenommene Ware unter Berücksichtigung einer der Lagerdauer sowie dem Verschleiß angemessenen Preisreduktion. Der Rücktransport der Ware an die Verkäuferin erfolgt auf Kosten und Gefahr des Kunden.

6. Gewährleistung

6.1. Liegt im Zeitpunkt der Übergabe ein Mangel der Kaufsache vor, gelten mit Ausnahme der Abweichungen für Unternehmer unter Ziffer 8.3. die gesetzlichen Vorschriften.

6.2. Für Verbraucher beträgt die Verjährungsfrist für Gewährleistungsansprüche zwei Jahre ab Übergabe der Ware an den Kunden. Hat die Verkäuferin den Mangel verschuldet, kann der Kunde wegen des Mangels selbst anstelle der Geltendmachung von Gewährleistungsansprüchen binnen drei Jahren ab Kenntnis von Schaden und Schädiger gemäß § 933a ABGB Schadenersatz fordern.

6.3. Für Unternehmer gilt abweichend:

- Die Beweislast für das Vorliegen eines Mangels trifft den Kunden.

- Die Verjährungsfrist beträgt ein Jahr ab Gefahrenübergang, innerhalb dieser Frist sind Mängelansprüche bei sonstiger Präklusion gerichtlich geltend zu machen.

- Ein unwesentlicher Mangel begründet grundsätzlich keine Mängelansprüche.

- Die Verkäuferin hat die Wahl des Gewährleistungsbefehls.

- Die Kosten einer vom Kunden vorgenommenen Mängelbehebung (durch Dritte) ist die Verkäuferin nicht zu ersetzen verpflichtet.

- Die Verjährung beginnt nicht erneut, wenn im Rahmen der Mängelhaftung eine Ersatzlieferung erfolgt.

6.4. Ist der Kunde Unternehmer im Sinne des § 1 UBG, trifft ihn die kaufmännische Untersuchungs- und Rügepflicht gemäß § 377 UGB. Der Kunde ist in diesem Fall verpflichtet, allfällige Mängel unverzüglich nach Empfang der Lieferung, längstens binnen 5 Werktagen, versteckte Mängel binnen 3 Werktagen nach Entdeckung schriftlich zu rügen. Die Rüge ist ausreichend zu begründen und mit Beweismaterial zu belegen. Unterlässt der Kunde die rechtzeitige Mängelanzeige, gilt die Ware als genehmigt.

6.5. Die vorstehenden Bestimmungen unter Ziffer 8.3. und Ziffer 8.4. gelten gleichermaßen, unabhängig davon, ob Ansprüche wegen des Mangels selbst aus dem Titel der Gewährleistung oder des Schadenersatzes gemäß § 933a ABGB geltend gemacht werden. Für Mangeldefizite gelten ausnahmslos die Bestimmungen der Ziffer 9.

6.6. Die Gewährleistung ist bei durch den Kunden verursachten Mängeln ausgeschlossen. Das ist insbesondere der Fall bei unsachgemäßer Handhabung, Fehlbedienung oder nicht genehmigten Reparaturversuchen.

6.7. Ist der Kunde Verbraucher, wird er gebeten, angelieferte Waren mit offensichtlichen Transportschäden sofort beim Zusteller zu reklamieren und hiervon die Verkäuferin in Kenntnis zu setzen bzw. bei nicht offensichtlichen Transportschäden die Verkäuferin binnen 5 Werktagen zu informieren, damit diese den Schaden bei der Versicherung geltend machen kann. Kommt der Kunde dieser Obliegenheit nicht nach, hat dies keinerlei Auswirkungen auf seine Gewährleistungsansprüche.

6.8. Ist die Nacherfüllung im Wege der Ersatzlieferung erfolgt, ist der Kunde dazu verpflichtet, die zuerst gelieferte Ware innerhalb von 14 Tagen an die Verkäuferin auf deren Kosten zurückzusenden. Die Rücksendung der mangelhaften Waren hat nach den gesetzlichen Vorschriften zu erfolgen.

6.9. Die Abtretung der Mängelansprüche des Kunden ist ausgeschlossen.

6.10. Reklamationen aufgrund von Mängeln können bei folgender Adresse geltend gemacht werden:
Sportastic Handels GmbH
Gewerbepark 73
9710 Feistritz/Drau
Tel.: +43 (0) 4245 40000
Fax: +43 (0) 4245 40000 11
Email: office@sportastic.com

7. Schadenschaffung

7.1. Die Verkäuferin haftet aus jedem Rechtsgrund uneingeschränkt bei der Verletzung des Lebens, des Körpers oder der Gesundheit, bei Vorsatz oder grober Fahrlässigkeit, bei Arglist und Garantieverprechen und wenn die Haftung nach zwingenden gesetzlichen Vorschriften, wie etwa dem Produkthaftungsgesetz, erfolgt.

7.2. Schadenersatzansprüche für Sachschäden sind bei bloß leicht fahrlässiger Verursachung ausgeschlossen. Dies gilt nicht für Schäden an von einem Verbraucher zur Bearbeitung übernommenen Sachen, sowie Schäden, die im Verbrauchergeschäft durch eine Verletzung der vertraglichen Hauptleistungspflichten eingetreten sind.

7.3. Für Unternehmer gilt (teils abweichend):

- Die Verkäuferin übernimmt außer bei Vorsatz keine Haftung für mittelbare Schäden, entgangenen Gewinn, Zinsverluste, unerblichene Einsparungen, Folgeschäden und Schäden aus Ansprüchen Dritter. - Bei grober Fahrlässigkeit ist die Haftung für Sachschäden der Höhe nach mit dem Wert der Warenlieferung beschränkt. - Den Beweis, dass die Verkäuferin ein Verschulden trifft, hat stets der Kunde zu erbringen, eine Beweislastumkehr wird ausdrücklich ausgeschlossen. - Schadenersatzansprüche sind innerhalb eines Jahres ab Kenntnis von Schaden und Schädiger, längstens innerhalb von 10 Jahren ab Gefahrenübergang, bei sonstiger Präklusion gerichtlich geltend zu machen.

8. Datenschutz

Die Nutzung personenbezogener Daten erfolgt nach Maßgabe der von der Verkäuferin gesondert auf der Homepage veröffentlichten **Datenschutzerklärung**.

9. Anwendbares Recht, Gerichtsstand, Vertragssprache

9.1. Für sämtliche Streitigkeiten zwischen der Verkäuferin und dem Kunden aus dem Vertragsverhältnis, einschließlich Streitigkeiten über das Zustandekommen und/oder die Gültigkeit des Vertrages, gilt österreichisches Recht unter Ausschluss des UN-Kaufrechtsübereinkommens und der Verweisungsnormen des internationalen Privatrechts als vereinbart.

9.2. Ist der Kunde Verbraucher, gilt der gesetzliche Gerichtsstand. Ist der Kunde hingegen Unternehmer, juristische Person des öffentlichen Rechts oder öffentlich-rechtliches Sondervermögen ist ausschließlicher Gerichtsstand für alle Streitigkeiten aus diesem Vertrag das für den Geschäftssitz der Verkäuferin (Feistritz/Drau) sachlich zuständige Gericht.

9.3. Die Vertragssprache ist ausschließlich Deutsch.

10. Sonstiges

10.1. Sollten einzelne Bestimmungen der vorliegenden Allgemeinen Geschäftsbedingungen rechtunwirksam, ungültig und/oder nichtig sein oder im Laufe ihrer Dauer werden, so berührt dies die Rechtswirksamkeit und die Gültigkeit der übrigen Bestimmungen nicht. Dies gilt nicht, wenn die unwirksame Bestimmung eine der Hauptleistungspflichten regelt. Anstelle der unwirksamen oder fehlenden Bestimmungen treten die jeweiligen gesetzlichen Regelungen. Aus dem Umstand, dass die Verkäuferin einzelne oder alle der ihr zustehenden Rechte nicht ausübt, kann ein Verzicht auf diese Rechte nicht abgeleitet werden.

10.2. Bei Vertragsuneinigkeiten akzeptiert die Verkäuferin den Internetombudsmann und den Verein Österreichisches E-Commerce-Gütezeichen als außergerichtliche Schlichtungsstelle, dies allerdings ohne Verzicht auf den ordentlichen Rechtsweg.

Internet Ombudsmann
Margaretenstraße 70/2/10
A-1050 Wien
www.ombudsmann.at

Unter nachstehenden Voraussetzungen kann der Internetom-

budsmann bei konkreten Beschwerden über ein Unternehmen zur Durchführung einer außergerichtlichen Streitschlichtung kontaktiert werden:

- Der Beschwerde liegt ein über das Internet geschlossener entgeltlicher Vertrag zugrunde oder die Beschwerde betrifft sonst Fragen des E-Commerce- oder Internetrechts bzw. des Datenschutzes, Urheber- oder Markenrechts (eindeutiger, konkreter Bezug zur Internetnutzung muss vorliegen).
- Der Beschwerdeführer ist Konsument und hat seinen Wohnsitz in Österreich (für Verbraucher aus Deutschland ist das Europäische Verbraucherzentrum Deutschland, www.eu-verbraucher.de als Partnerunternehmen zuständig).
- Der Beschwerdegegner (Verkäufer) hat seinen Sitz in einem EU-Mitgliedsstaat.
- Es ist kein gerichtliches Verfahren anhängig.
- Es wurde bereits erfolglos versucht Kontakt mit dem Beschwerdeverursacher aufzunehmen und das Problem zu lösen.
- Der Beschwerdeführer behauptet konkrete Rechtsansprüche gegenüber dem Beschwerdegegner oder bestreitet vom Beschwerdegegner behauptete Rechtsansprüche.

Details zur Vorgangsweise bei Beschwerden sowie zum Ablauf einer Streitschlichtung sind der Website des Internetombudsmanns, www.ombudsmann.at/schlichtung.php zu entnehmen.

Lieferung und Versandkosten

Paketversand

Der Paketversand erfolgt auf dem Versandwege durch Postunternehmen/Dienstleister. Die anfallenden Versandkosten entnehmen Sie bitte dem Punkt Versandkosten. Online können bei Bestellungen für Paketversand nur Lieferadressen in Österreich, Schweiz und Deutschland ausgewählt werden.

Der Paketversand ist bis zu einem Maximalgewicht von 31,5 kg und folgenden Maximalabmessungen möglich: Länge 200 cm, Breite 80 cm, Höhe 60 cm, Gurtnaß* 300 cm.

* Das Gurtnaß errechnet sich aus $2 \times \text{Höhe} + 2 \times \text{Breite} + 1 \times \text{längste Seite}$.
Beispiel: Paket ist 60 cm lang, 30 cm hoch und 50 cm breit, dies entspricht einem Gurtnaß von 220 cm.

Speditionversand

Sperrige Güter, welche für den Paketversand nicht geeignet sind, werden mittels Spedition bzw. dem betriebseigenen LKW zugestellt. Der Kunde hat einen Lieferort anzugeben, zu dem die Zufahrt unbeschränkt auch mit LKW möglich und erlaubt ist. Die anfallenden Versandkosten entnehmen Sie bitte dem Punkt Versandkosten.

VERSANDKOSTEN:

Wir versenden zu folgenden pauschalen Versandkosten:

Paketversand Österreich: € 9,50 (inkl. 20 % USt.)

Paketversand Deutschland: € 16,50 (inkl. 19 % USt.)

Paketversand Schweiz: € 29,00 (exkl. USt.)

Die Höhe der Lieferkosten für sperrige Güter wird bei den jeweiligen Artikeln über den Link „zzgl. Versandkosten“ angezeigt. Die Lieferzeit beträgt üblicherweise 2 - 15 Werktage ab Vertragsabschluss bzw. Zahlungseingang/Einlangen eines Zahlungsnachweises bei Vorkasse, Sofortüberweisung sowie bei PayPal- und Kreditkartenzahlung, wobei der Tag der Aufgabe nicht mitgerechnet wird. An Samstagen, Sonn- und Feiertagen erfolgt keine Zustellung.

Sollte ein Artikel nicht auf Lager oder nicht sofort lieferbar sein und sich die Lieferzeit entsprechend verlängern, wird auf der Produktseite gesondert darauf hingewiesen.

We proudly present:



„Unser Sportastic-Team“

SPORTASTIC HANDELSGMBH

Gewerbepark 73

A - 9710 Feistritz / Drau

Tel.: +43 (0) 4245 40000

Fax: +43 (0) 4245 40000 11

office@sportastic.com

www.sportastic.com



Die Innovations-Schmiede für Tennisplätze

...by Sportastic

Sportastic HandelsgmbH - Gewerbepark 73 - A-9710 Feistritz/Drau - Tel. 04245 40000 - Fax 04245 40000 11
Mail: office@sportastic.com - Web: www.sportastic.com

www.sportastic.com